

**sensor 500-X, sensor 505-X,
sensor 510-X**
Manuel d'utilisateur



Nous vous remercions d'avoir choisi cet appareil photo numérique AgfaPhoto. Veuillez lire attentivement le présent manuel d'utilisation afin d'utiliser correctement l'appareil. Conservez-le en lieu sûr afin de pouvoir vous y reporter à tout moment.

**Remarque : ce manuel d'utilisation fait référence aux modèles d'appareils photo suivants :
AgfaPhoto sensor 500-X, AgfaPhoto sensor 505-X et AgfaPhoto sensor 510-X.**

Précautions d'emploi

Avant d'utiliser l'appareil pour la première fois, assurez-vous d'avoir lu et compris toutes les consignes de sécurité indiquées ci-après. Veillez toujours à ce que l'appareil soit correctement utilisé.

- N'orientez pas l'appareil directement vers le soleil ou vers toute autre source de lumière intense qui risquerait d'endommager votre vue.
- N'essayez pas de modifier vous-même l'appareil ou d'en retirer la carcasse. Certains de ses composants internes sont soumis à une haute tension et présentent un risque d'électrocution s'ils sont exposés. Seuls les centres de service autorisés sont habilités à effectuer les opérations de maintenance ou de réparation de l'appareil.
- N'utilisez pas le flash à proximité des yeux des animaux et des enfants, au risque d'endommager leur vue. Tenez-vous à un mètre au moins des enfants en bas âge lorsque vous utilisez le flash.
- Protégez l'appareil de l'eau et de tout autre liquide. N'utilisez pas l'appareil avec des mains mouillées. N'utilisez jamais l'appareil sous la pluie ou la neige. L'humidité peut être à l'origine de problèmes internes, d'où un risque d'électrocution et autres dangers potentiels.
- Rangez l'appareil et ses accessoires hors de portée des enfants et des animaux afin d'éviter tout risque d'accident et tout dommage à l'appareil.
- En cas de fumée ou d'odeur étrange émanant de l'appareil, éteignez immédiatement ce dernier et faites-le réparer par le centre de service agréé le plus proche de chez vous. N'essayez jamais de réparer vous-même l'appareil.
- Utilisez uniquement les accessoires électriques recommandés. L'utilisation de sources d'alimentation non expressément recommandées pour cet appareil risque de provoquer une surchauffe ou une déformation de l'appareil ou d'être à l'origine d'un incendie, d'une électrocution ou autre accident.

Avis de non-responsabilité

Nous n'assumons aucune responsabilité allant au-delà des dispositions stipulées dans le cadre de la loi sur la responsabilité produit en cas de dommages résultant d'une mauvaise utilisation du produit ou de ses accessoires par l'utilisateur ou par une tierce partie, ou d'une défaillance suite à leur utilisation. Nous nous réservons le droit de modifier ce produit et ses accessoires sans préavis.

Attention ! N'essayez jamais d'ouvrir l'appareil ou d'en retirer des composants. La garantie serait automatiquement annulée.

Piles

Pour préserver et prolonger la durée de vie des piles, il est conseillé d'utiliser des piles alcalines AAA ou des piles NiMH rechargeables.

Conservation des piles

Les opérations suivantes utilisent une grande quantité d'énergie fournie par les piles et ne doivent par conséquent être réalisées qu'occasionnellement :

- Utilisation excessive du flash
- Retouche d'images sur l'écran de l'appareil photo

La poussière et saleté peuvent diminuer la durée de vie des piles. Veillez à nettoyer les contacts du compartiment des piles de l'appareil photo à l'aide d'un chiffon propre et humide avant d'y insérer les piles. L'efficacité des piles diminue à des températures inférieures à 5 °C. Si vous utilisez l'appareil photo à des basses températures, pensez à emporter avec vous des piles de rechange et assurez-vous qu'elles ne se refroidissent pas trop. Remarque : n'utilisez pas de piles froides ou apparemment déchargées, car ce type de pile peut ne plus fonctionner à température ambiante par la suite.

Table des matières

PRECAUTIONS D'EMPLOI	I	MENU DE CONFIGURATION	16
AVIS DE NON-RESPONSABILITE	II		
PILES	II	<u>ENREGISTREMENT DE BASE</u>	18
CONSERVATION DES PILES	II		
		PRISES DE VUE	18
<u>TABLE DES MATIERES</u>	<u>III</u>	DEFINITION DE LA RESOLUTION ET DE LA	
		QUALITE	18
<u>MISE EN ROUTE</u>	<u>1</u>	FONCTION DE ZOOM	20
		FLASH	21
UTILISATION DE CE MANUEL	1	RETARDATEUR	22
CONTENU DE L'EMBALLAGE	2	MODE RAFALE	23
DESCRIPTION DE L'APPAREIL PHOTO	3	ENREGISTREMENT VIDEO	24
FIXATION DE LA DRAGONNE	5	DEFINITION DE LA TAILLE VIDEO	24
INSERTION DES PILES	5	ENREGISTREMENT DE FICHIERS AUDIO	25
INDICATEUR DE BATTERIE FAIBLE	6	LECTURE DE FICHIERS AUDIO	25
INSERTION D'UNE CARTE MEMOIRE	6		
MEMOIRE DE L'APPAREIL PHOTO	7	<u>AUTRES FONCTIONS</u>	
MISE EN MARCHÉ ET ARRÊT	7	<u>D'ENREGISTREMENT</u>	26
MODE D'ECONOMIE D'ENERGIE	7		
REGLAGE DE LA DATE/HEURE ET DE LA		REGLAGE DE LA BALANCE DES BLANCS	26
LANGUE D'AFFICHAGE	8	SELECTION DE L'EFFET COULEUR	27
SELECTION DE LA LANGUE	8	REGLAGE DE L'EXPOSITION	27
REGLAGE DE LA DATE/HEURE	9	REGLAGE DE L'HORODATEUR	28
ÉCRAN LCD	9		
MODE PHOTO	10	<u>LECTURE</u>	29
MODE VIDEO	11		
MODE DE LECTURE	12	AFFICHAGE PHOTO	29
		LECTURE VIDEO	29
<u>FONCTIONNEMENT DE BASE</u>	<u>13</u>	MENU DU MODE DE LECTURE	30
		MENU DU MODE DE LECTURE	30
CHANGEMENT DE MODE	13	AFFICHAGE EN MINIATURE	31
PASSAGE ENTRE LES MODES		DIAPORAMA	32
D'ENREGISTREMENT ET DE LECTURE	13	SUPPRESSION DE FICHIERS	32
SELECTION DU MODE D'ENREGISTREMENT	13	SUPPRESSION D'UN FICHIER	32
MENU DU MODE D'ENREGISTREMENT	14	SUPPRESSION DE TOUS LES FICHIERS	33
MENU PHOTO	15	FORMATAGE DE LA CARTE SD OU DE LA	
MENU VIDEO	15	MEMOIRE INTERNE	34

VERROUILLAGE DES FICHIERS	35
SELECTION DE L'IMAGE DE DEMARRAGE	36
DEFINITION DU LOGO	36
RETOUCHES D'IMAGES	37
ROTATION D'IMAGES	37
DEFINITION DE L'IMPRESSION	38
<u>BRANCHEMENTS</u>	<u>39</u>
CONNEXION DE L'APPAREIL A UNE TV	39
CONNEXION DE L'APPAREIL A UN PC	40
UTILISATION D'UN LECTEUR DE CARTES (NON FOURNI)	40
CONNEXION DE L'APPAREIL A UN PC VIA LE CABLE USB	40
<u>CONFIGURATION REQUISE</u>	<u>41</u>
<u>ANNEXES</u>	<u>42</u>
NOMS DE DOSSIERS ET DE FICHIERS	42
STRUCTURE DES DOSSIERS	42
DENOMINATION DES FICHIERS	42
RESOLUTION DES PROBLEMES	43
SPECIFICATIONS TECHNIQUES	44
ASSISTANCE A LA CLIENTELE	46
MISE AU REBUT DES APPAREILS USAGES PAR LES UTILISATEURS PRIVES DE L'UNION EUROPEENNE	47
CONFORMITE ET STIPULATIONS FCC	47
DECLARATION DE CONFORMITE	48

Mise en route

Utilisation de ce manuel

Mise en route

Cette section fournit des informations essentielles à connaître avant d'utiliser l'appareil photo.

Fonctionnement de base

Cette section décrit toutes les fonctions d'enregistrement de l'appareil photo.

Enregistrement de base

Cette section décrit la procédure d'enregistrement de photos, vidéos et fichiers audio.

Autres fonctions d'enregistrement

Cette section décrit les opérations d'enregistrement d'images les plus fréquentes.

Lecture

Cette section décrit les fonctions de lecture, suppression et retouche de photos, vidéos et fichiers audio.



Branchements

Cette section décrit la procédure de connexion de l'appareil photo à un ordinateur ou à un téléviseur.

Annexes

Cette section indique les spécifications techniques de l'appareil photo et vous aide à résoudre vos éventuels problèmes d'utilisation.

Les symboles utilisés dans le présent manuel d'utilisation ont les significations suivantes :

 Attention	Signale des avertissements à lire attentivement avant d'utiliser les fonctions correspondantes.
 Conseils	Fournit des conseils utiles lors de l'utilisation de l'appareil photo.
	Indique la page de référence.

Contenu de l'emballage

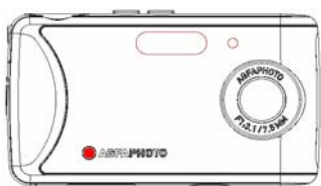

Appareil photo
AgfaPhoto sensor

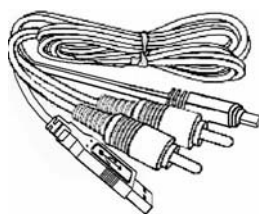

Câble USB / AV

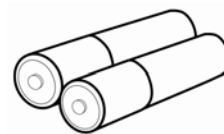

2 piles AAA

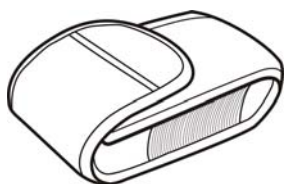

Étui de transport



Dragonne

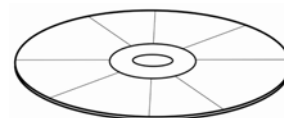

CD-ROM d'installation du
logiciel

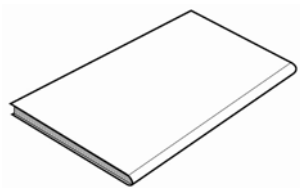

Guide rapide

Description de l'appareil photo

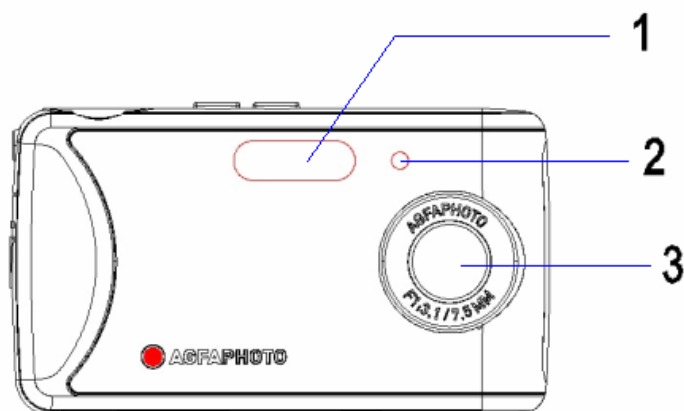

- 1. Flash
- 2. Voyant du retardateur
- 3. Objectif

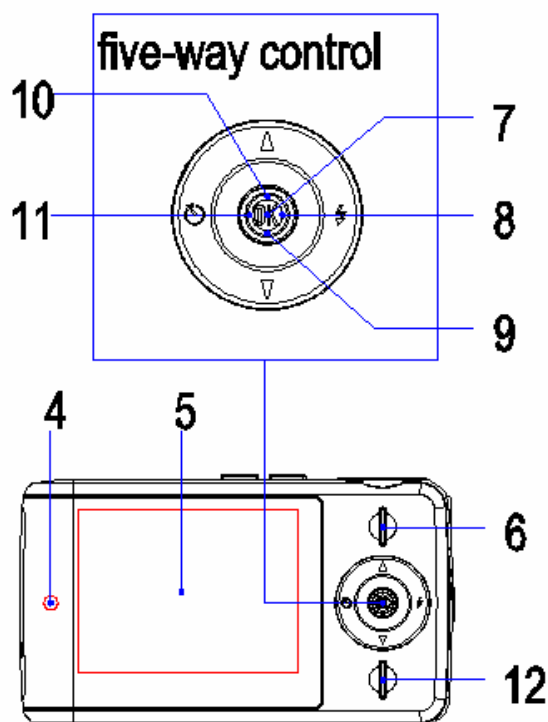

- 4. Voyant d'alimentation
- 5. Écran LCD
- 6. Bouton de lecture

Bouton multidirectionnel

- 7. Bouton OK
- 8. Bouton Droite ▶
- 9. Bouton Bas ▼
- 10. Bouton Haut ▲
- 11. Bouton Gauche ◀
- 12. Bouton de menu

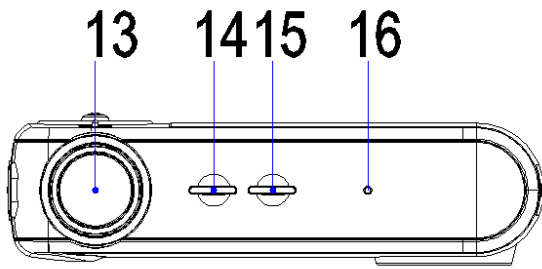

- 13. Bouton de l'obturateur
- 14. Bouton de mode
- 15. Bouton marche-arrêt
- 16. Microphone

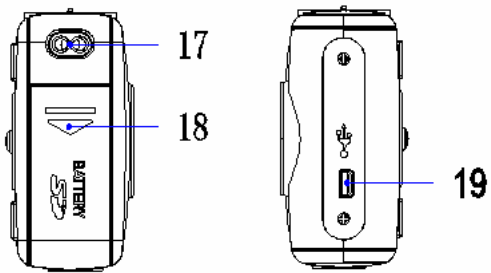

- 17. Œillet de la dragonne
- 18. Compartiment des piles
- 19. Prise USB

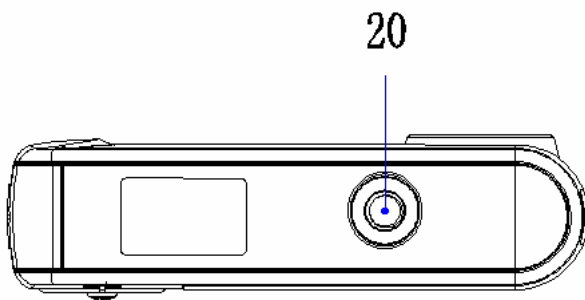

- 20. Fixation pour trépied

Fixation de la dragonne

Fixez la dragonne à votre appareil photo comme indiqué sur la figure ci-dessous.

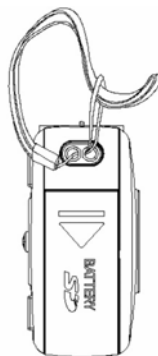

! Attention

- Ne faites pas virevolter l'appareil photo autour de la dragonne.

Insertion des piles

Cet appareil photo fonctionne à l'aide de deux piles alcalines AAA ou deux piles NiMH rechargeables.

1 Ouvrez le compartiment des piles.

Pour cela, faites glisser le cache du compartiment dans le sens indiqué par la flèche.

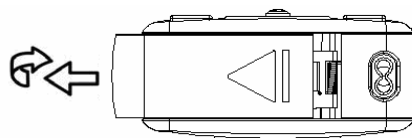

2 Insérez les piles.

Insérez deux piles AAA en respectant la polarité (+) et (-) indiquée à l'intérieur du compartiment.

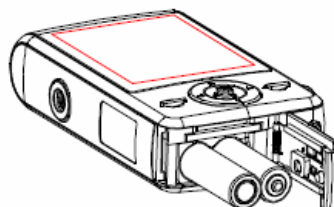

3 Refermez le compartiment des piles.

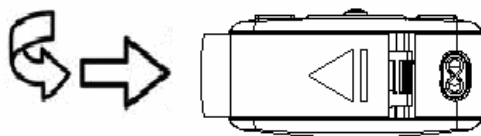

3

Refermez le compartiment des piles.

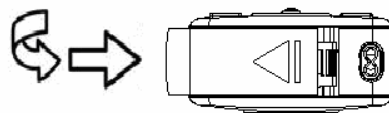

! Attention

- Si vous insérez ou retirez une carte lorsque l'appareil photo est allumé, vous risquez d'endommager la carte ou les données qu'elle contient.
- Ne touchez pas les contacts situés à l'arrière de la carte.

Mémoire de l'appareil photo

L'appareil photo est doté d'une mémoire interne. Si aucune carte mémoire n'est insérée dans l'appareil, toutes les images et vidéos enregistrées depuis l'appareil photo sont stockées dans la mémoire interne. En revanche, si une carte mémoire est insérée, les images et les vidéos sont automatiquement stockées sur cette dernière.

Mise en marche et arrêt

1

Appuyez sur le bouton marche-arrêt (1) pour allumer l'appareil photo en mode photo. L'appareil est mis sous tension et le voyant d'alimentation (2) s'allume en rouge.

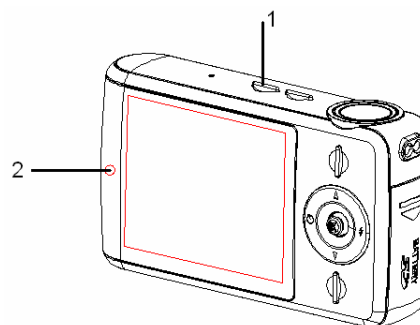
**2**

Appuyez de nouveau sur le bouton marche-arrêt (1) pour éteindre l'appareil. L'appareil est mis hors tension et le voyant d'alimentation s'éteint.

? Conseils

- Vous pouvez allumer l'appareil photo sans aucun son de démarrage ni de fonctionnement en réglant les paramètres **[Affichage logo]** et **[Sonnerie]**.
- Pour basculer entre le mode photo et le mode de lecture : (☞ page 13)..

Mode d'économie d'énergie

Pour économiser de l'énergie, l'écran LCD s'éteint automatiquement 30 secondes après la dernière utilisation de l'appareil (paramètre par défaut). Appuyez sur un bouton autre que le bouton marche-arrêt pour rallumer l'écran. Lorsque la fonction d'économie d'énergie a été active pendant le délai défini, l'appareil s'éteint complètement. Appuyez sur le bouton

marche-arrêt pour le remettre en marche. Vous pouvez modifier le délai d'extinction automatique à l'aide de la fonction **[Arrêt auto]** du menu de configuration.

! Attention

La fonction d'économie d'énergie n'est pas disponible dans les cas suivants :

- Pendant l'enregistrement de vidéos ou de fichiers audio
- Pendant la lecture de vidéos ou de fichiers audio
- Pendant la lecture d'un diaporama
- Pendant la connexion de l'appareil photo à un ordinateur ou à une imprimante à travers le câble USB.

Réglage de la date/heure et de la langue d'affichage

Lorsque vous utilisez l'appareil photo pour la première fois, vous devez sélectionner la langue désirée et régler la date et l'heure avant de pouvoir utiliser l'appareil.

Sélection de la langue

1 Allumez l'appareil photo et passez en mode de configuration.

(☞ page 16)

2 Sélectionnez l'option **[Langue]**.

Appuyez sur la touche de direction ▲ ou ▼ pour sélectionner l'option **[Langue]**, puis sur la touche ► pour afficher le sous-menu correspondant.



3 Sélectionnez la langue désirée.

Appuyez sur la touche ▲ ou ▼ du bouton multidirectionnel pour sélectionner la langue désirée, puis sur la touche OK de ce même bouton pour appliquer le réglage.

4 Appuyez sur le bouton de menu pour quitter le menu.

1

Allumez l'appareil photo et passez en mode de configuration.

(☞ page 16)

2

Sélectionnez l'option [Date/heure].

Appuyez sur la touche ▲ ou ▼ du bouton multidirectionnel pour sélectionner l'option [Date/heure], puis sur la touche ▶ pour afficher le sous-menu correspondant.



3

Réglez la date et l'heure.

Appuyez sur la touche ▲ ou ▼ du bouton multidirectionnel pour changer la valeur à l'emplacement du curseur. Appuyez sur la touche ▶ du bouton multidirectionnel pour déplacer le curseur entre les différents champs de date et heure.

?

Conseils

- Maintenez enfoncée la touche ▲ ou ▼ pour changer les valeurs de façon progressive et continue. Pour plus d'informations sur le réglage de la date et de l'heure (☞ page 28).

4

Appliquez le réglage.

Une fois les réglages effectués, appuyez sur la touche OK du bouton multidirectionnel pour appliquer le réglage. Appuyez ensuite sur le bouton de menu pour quitter le menu de configuration.

Écran LCD

L'écran LCD permet d'afficher les images à l'écran pendant leur enregistrement, d'effectuer des réglages et de regarder des photos déjà enregistrées. Les indicateurs suivants s'affichent sur l'écran LCD lors de l'enregistrement ou la lecture d'images.

Mode photo

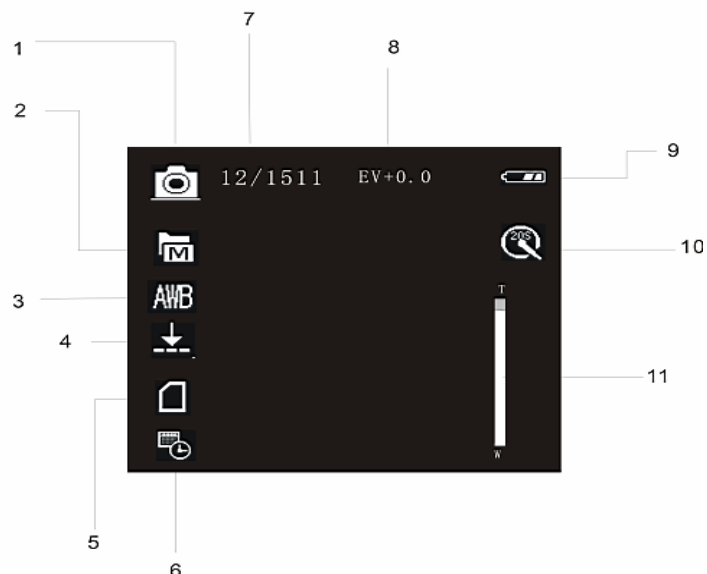



1 Mode photo

2 Résolution :

 2592 x 1944

 2048 x 1536

 1600 x 1200

 1280 x 960

 640 x 480

3 Balance des blancs :

 Nuageux

 Lum. jour

 Fluorescent

 Tungstène

 Auto

4 Qualité :

 Super

 Fine

 Normale

5 Carte mémoire insérée

6 Horodateur

7 Nbre de photos prises/Capacité de stockage de photos

8 Valeur EV
-2.0 EV-----2.0 EV

9 Niveau de charge des piles :

 Déchargées

 Partiellement chargées

 Entièrement chargées

10 Retardateur :

 20 secondes

 10 secondes

11 Barre du zoom numérique

Mode vidéo

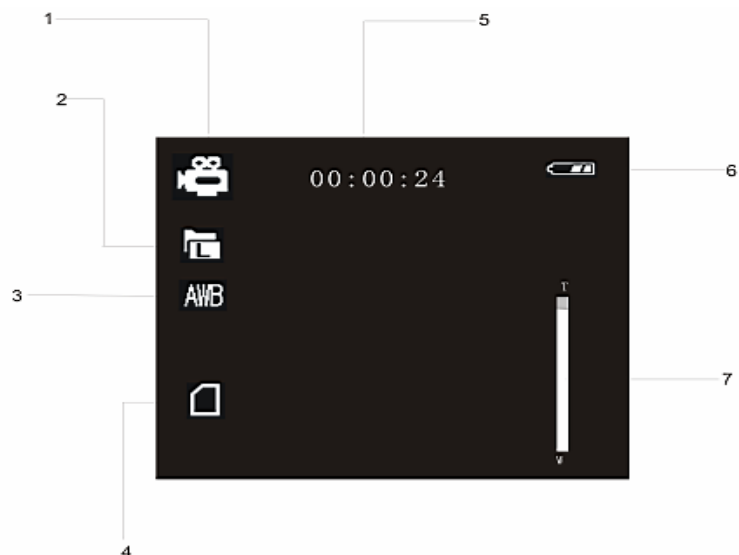

1 Mode vidéo

2 Résolution :

 640 x 480

 320 x 240

3 Balance des blancs :

 Nuageux

 Lum. jour

 Fluorescent

 Tungstène

 Auto

4 Carte mémoire insérée

5 Durée d'enregistrement

6 Niveau de charge des piles :

 Déchargées

 Partiellement chargées

 Entièrement chargées

7 Barre du zoom numérique

Mode de lecture



1 Mode de lecture :

 Fichier audio

 Fichier vidéo

 Photo

3 N° du fichier actuel/Nbre total de fichiers enregistrés

2 Indicateur de verrouillage

4 Niveau de charge des piles :

 Déchargées

 Partiellement chargées

 Entièrement chargées

Fonctionnement de base

Changement de mode

Le mode d'enregistrement vous permet d'enregistrer des images et des fichiers vocaux. Le mode de **lecture** vous permet de regarder, supprimer ou retoucher des images sur l'écran LCD.

Passage entre les modes d'enregistrement et de lecture

En mode d'enregistrement, appuyez sur le bouton de lecture (2) pour passer en **mode de lecture**.

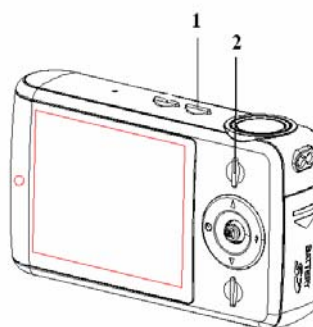

En mode de **lecture**, appuyez sur le **bouton de lecture (2)** pour passer en mode d'enregistrement.

Sélection du mode d'enregistrement

1



.....
Appuyez sur le bouton marche-arrêt pour accéder au mode photo.

Si l'appareil photo est en mode de lecture, appuyez sur le bouton de lecture pour passer en mode d'enregistrement.

2

.....
Appuyez sur le bouton de mode (1) pour passer en mode d'enregistrement.

L'icône du mode d'enregistrement change à chaque nouvelle pression du bouton de mode. Le mode d'enregistrement propose 3 modes : mode photo, mode vidéo et mode audio.

Affichage	Titre	Description
	Mode photo	Pour prendre des photos.
	Mode vidéo	Pour filmer et enregistrer des vidéos.
	Mode audio	Pour enregistrer des fichiers audio.

! Attention

Le bouton de mode n'est pas disponible lorsque l'appareil se trouve en mode de lecture.

Menu du mode d'enregistrement

Lorsqu'un menu est affiché, le bouton multidirectionnel permet d'effectuer les réglages désirés. Notez que le mode audio ne propose aucun menu. Par conséquent, le bouton de menu n'est pas disponible en mode audio.

1 Menu photo

Allumez l'appareil photo, puis sélectionnez le mode photo ( page 13).

2 Accédez au menu photo.

Appuyez sur le bouton de menu (2) pour afficher le menu correspondant.

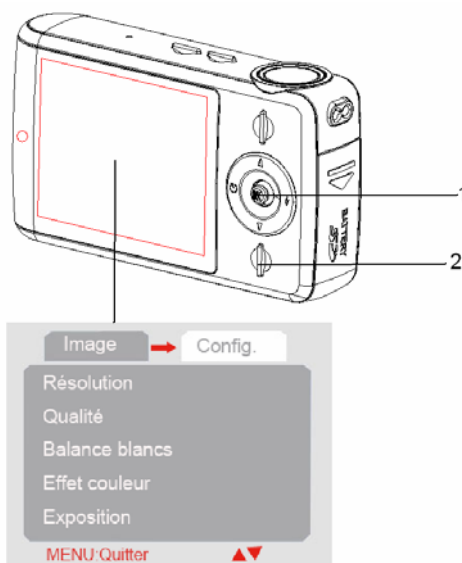

3 Sélectionnez une option.

Appuyez sur la touche ▲ ou ▼ du bouton multidirectionnel (1) pour sélectionner l'option désirée.

















4 Modifiez le réglage.

Appuyez sur la touche ▶ du bouton multidirectionnel (1) pour afficher le sous-menu correspondant. Appuyez sur la touche ▲ ou ▼ du bouton multidirectionnel (1) pour sélectionner l'option désirée.

5







Appuyez sur la touche OK du bouton multidirectionnel (1) pour enregistrer les réglages, puis sur le bouton de menu (2) pour quitter le menu.

Menu photo

Option de menu	Réglage disponible
Résolution	 /  /  /  / 
Qualité	 /  / 
Balance des blancs	 /  /  /  / 
Effet couleur	Couleur / Sépia / Monochrome
Exposition	-2.0 EV-----2.0 EV
Horodateur	Activer  / Désactiver
Retardateur	Désactiver / 10 sec.  / 20 sec. 
Mode rafale	Une photo / Rafale 

Menu vidéo

Passez l'appareil photo en mode vidéo et appuyez sur le bouton de menu pour afficher le menu correspondant.

Option de menu	Réglage disponible
Résolution	 640 x 480 /  320 x 240
Fréquence d'images	30 i/s ; 15 i/s
Balance des blancs	 /  /  /  / 
Audio	Activer / Désactiver

1 Allumez l'appareil photo et passez en mode d'enregistrement ou le mode de lecture.

(☞ page 13)

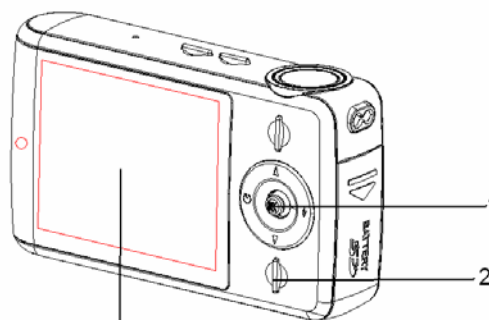

2 Appuyez sur le bouton de menu (2) pour afficher le menu d'enregistrement ou de lecture. Le menu affiché varie selon le mode sélectionné (enregistrement ou lecture).





3 Accédez au menu de configuration.

Appuyez sur la touche  du bouton multidirectionnel (1) et sélectionnez l'option **[Config.]** pour afficher le menu de configuration.

4 Sélectionnez une option.

Appuyez sur la touche  ou  du bouton multidirectionnel (1) pour sélectionner une option de menu, puis sur la touche  de ce même bouton (1) pour afficher le sous-menu correspondant.

5 Modifiez le réglage.

Appuyez sur la touche  ou  du bouton multidirectionnel (1) pour sélectionner l'option désirée, puis sur la touche OK de ce même bouton (1) pour appliquer le réglage.

6 Appuyez sur le bouton de menu (2) pour afficher le menu correspondant.

Option	Fonction
Langue	Sélectionnez la langue désirée pour l'affichage du menu et des autres informations parmi les langues suivantes : [English] : Anglais, [Deutsch] : Allemand, [Italiano] : Italien, [Español] : Espagnol, [Français] : Français, [Português] : Portugais, [Nederlands] : Néerlandais, [Magyar] : Hongrois, [Türk] : Turc, [Čestina] : Tchèque, [Polski] : Polonais, [Русский] : Russe, [Ελληνικά] : Grec, [体中文] : Chinois simplifié, [日本語] Japonais
Arrêt auto	Pour économiser de l'énergie, l'appareil photo s'éteint automatiquement après le délai prédéfini. Trois options sont disponibles : [Désactiver] / [60 sec.] / [120 sec.]
Sortie TV	Vous pouvez afficher vos images sur un écran de télévision à l'aide du câble AV fourni. La sortie vidéo doit être définie sur NTSC ou PAL en fonction de la région d'utilisation de l'appareil. [NTSC] : continent américain, Japon et autres. [PAL] : Europe, Océanie et autres.
Affichage logo	Utilisez cette fonction pour activer ou désactiver l'affichage de l'image de démarrage. [Activer] / [Désactiver]
Fréquence lum.	Définissez ce paramètre sur 60 Hz ou 50 Hz en fonction de la région d'utilisation de l'appareil. [50 Hz] / [60 Hz]
Date/heure	Enregistre la date et l'heure de l'enregistrement.
Sonnerie	Permet d'activer ou de désactiver le son de fonctionnement de l'appareil. [Activer] / [Désactiver]
Formater	Permet d'effacer toutes les données de la carte mémoire (si vous utilisez une carte) ou de la mémoire interne (si aucune carte n'est insérée). Toutes les données seront effacées, y compris les fichiers protégés. Assurez-vous de télécharger les fichiers les plus importants sur votre ordinateur avant de procéder au formatage. [Oui] / [Non].
Param. par déf.	Permet de rétablir tous les paramètres par défaut des menus et boutons de l'appareil. Notez toutefois que le réglage [Date/heure] reste inchangé après le rétablissement des paramètres par défaut.
Mode USB	Vous pouvez utiliser cet appareil photo en tant que webcam ou disque amovible. [Webcam] : configure l'appareil photo comme une webcam ; [Stock. masse] : configure l'appareil comme un disque amovible.
Version microprogr.	Cette option affiche la version du logiciel.

Enregistrement de base

Prises de vue

1

Allumez l'appareil photo et passez en mode photo.

(☞ page 13)

2

Cadrez le sujet à l'écran.

Centrez le sujet à prendre en photo à l'intérieur du cadre de mise au point de l'écran LCD.

3

Prenez la photo.

Appuyez à fond sur le bouton de l'obturateur pour prendre la photo.

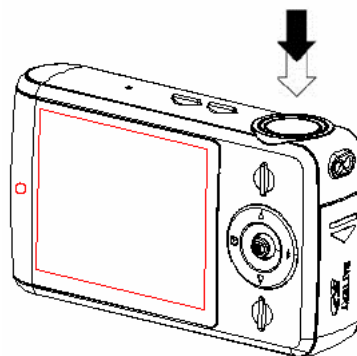











Attention





- Assurez-vous que vos doigts ou que la dragonne ne gêne pas l'objectif.
- Ne retirez pas la carte mémoire ni les piles lorsque l'appareil photo enregistre une photo, au risque que cette dernière ne soit pas correctement sauvegardée.

Définition de la résolution et de la qualité

Vous pouvez définir une résolution d'image et une qualité inférieures afin de réduire la taille des images et prendre un plus grand nombre de photos. Sélectionnez le réglage adapté en fonction de la qualité d'image souhaitée et de l'utilisation qui en sera faite.

Taille d'image AgfaPhoto sensor 505-X		Format d'affichage	
	2592 x 1944	Format d'impression supérieur au format A4	Plus large ↑ ↓
	2048 x 1536		
	1600 x 1200		
	1280 x 960	Format d'impression de type carte postale ou pièce jointe de courrier	Plus petit
	640 x 480		

Taille d'image AgfaPhoto sensor 510-X		Format d'affichage	
	3264 x 2448	Format d'impression supérieur au format A4	Plus large ↑ ↓
	2592 x 1944		
	2048 x 1536		
	1600 x 1200	Format d'impression de type carte postale ou pièce jointe de courrier	Plus petit
	640 x 480		

Taille d'image AgfaPhoto sensor 500-X		Format d'affichage	
	2592 x 1944	Format d'impression supérieur au format A4	Plus large ↑ ↓
	2048 x 1536		
	1600 x 1200		
	1280 x 960	Format d'impression de type carte postale ou pièce jointe de courrier	Plus petit
	640 x 480		



Attention

- La résolution et la qualité sélectionnées affectent la taille de l'image.

Compression		Objectif	
	Super	Pour des photos de qualité supérieure.	Qualité supérieure ↑ Qualité inférieure
	Fine	Pour des photos de bonne qualité.	
	Normale	Pour des photos de qualité standard.	

Fonction de zoom

Votre appareil photo offre une fonction de zoom numérique permettant d'effectuer un zoom avant ou arrière de vos sujets. Le zoom numérique agrandit ou réduit la taille de l'image par le biais d'un processus logiciel.

1 Définissez le facteur de zoom désiré et dirigez l'objectif de l'appareil vers le sujet à prendre en photo.

2 Appuyez sur la touche ▲ ou ▼ du bouton multidirectionnel (1) pour composer l'image à l'écran.

[W] : zoom arrière pour une vue "grand angle".

[T] : zoom avant pour une vue "télé".

- Lorsque le bouton de zoom est enfoncé, la barre de zoom s'affiche sur l'écran LCD.

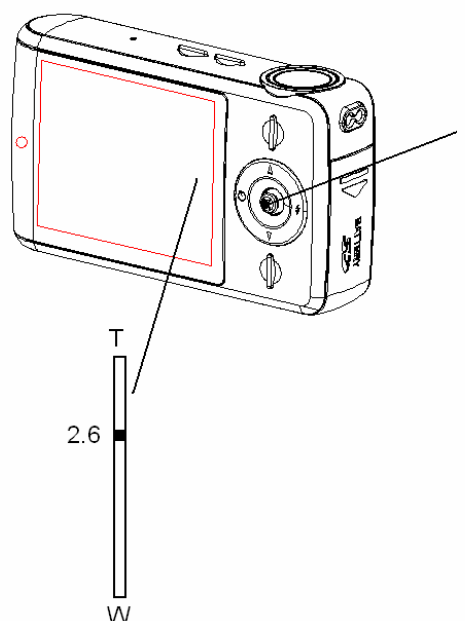

3 Appuyez sur le bouton de l'obturateur pour prendre la photo.

? Conseils

- Le zoom numérique agrandit la partie centrale d'une image par le biais d'un processus logiciel d'interpolation.
- Le zoom numérique permet d'agrandir jusqu'à 4 fois environ la taille d'origine.
- Plus le facteur de zoom est élevé, plus la qualité de l'image est réduite.

Le flash permet de prendre des photos non seulement lorsque l'éclairage est insuffisant, mais également lorsque le sujet se trouve dans une zone d'ombre ou en contre-jour. Appuyez plusieurs fois sur le bouton de flash pour faire défiler les différents modes de flash disponibles. Le flash n'est pas disponible lors de prises de vue en continue (rafale) ou d'un enregistrement vidéo.

1 Allumez l'appareil photo et passez en mode photo.

(👉 page 13)

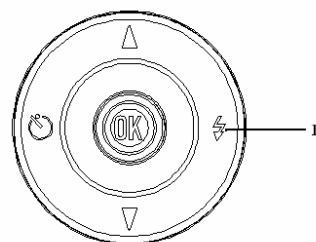

2 Appuyez sur le bouton multidirectionnel (1) pour changer de mode flash.

L'icône du flash (2) change à chaque nouvelle pression du bouton de flash.

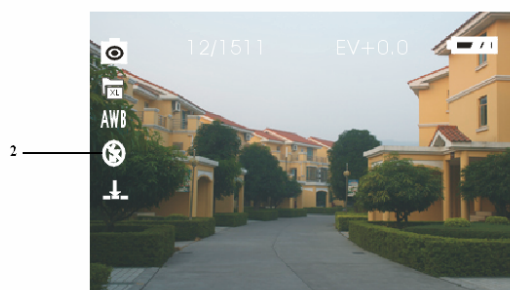

Flash auto :

Le flash se déclenche automatiquement pour les prises de vue dans des conditions d'éclairage insuffisantes.



Flash toujours activé :

Le flash se déclenche à chaque fois que vous prenez une photo, quelles que soient les conditions d'éclairage.



Flash désactivé :

Le flash ne se déclenche jamais, même dans des conditions d'éclairage insuffisantes.

3 Appuyez sur le bouton de l'obturateur pour prendre la photo.

! Attention

- Le temps de chargement du flash peut augmenter si les piles sont faibles.
- L'écran reste noir lorsque le flash est en cours de chargement. Patientez jusqu'à la fin du chargement avant de prendre une nouvelle photo.
- En cas de prise de vue avec flash dans un environnement lumineux, les facules provoqueront une mauvaise exposition de l'image.

Utilisez le retardateur pour définir le délai à s'écouler entre le moment où vous appuyez sur le bouton de l'obturateur et le moment où la photo est prise. Utilisez le mode rafale pour prendre plusieurs photos à la suite.

1

Allumez l'appareil photo, puis sélectionnez le mode photo (☞ page 13).

2

Accédez au menu d'enregistrement (☞ page 16).

3

Modifiez le réglage.

Appuyez sur la touche du bouton Mode pour afficher le sous-menu, puis sur la touche ▲ ou ▼ pour sélectionner l'option **[Retardateur]**, et enfin sur la touche OK de ce même bouton pour confirmer le réglage.

Désactiver : le retardateur n'est pas activé.



10 sec. :

Le bouton de l'obturateur se déclenche après 10 secondes.



20 sec. :

Le bouton de l'obturateur se déclenche après 20 secondes.

4

Appuyez sur le bouton de menu pour quitter le menu. Appuyez sur le bouton de l'obturateur pour prendre la photo.



Conseils

- Lorsque vous utilisez la fonction du retardateur, assurez-vous d'utiliser un trépied ou de placer l'appareil photo numérique sur une surface plane et stable.
- Lorsque vous utilisez la fonction du retardateur, le voyant correspondant clignote avant la prise de vue, puis s'éteint une fois la photo prise.

Utilisez cette fonction pour prendre 3 photos à la suite.

1

.....
Allumez l'appareil photo, puis sélectionnez le mode photo (☞ page 13).

2

.....
Accédez au menu photo (☞ page 15).

Appuyez sur la touche ▲ ou ▼ du bouton multidirectionnel pour sélectionner l'option **[Mode rafale]**.

3

.....
Modifiez le réglage.

Appuyez sur la touche du bouton Mode pour afficher le sous-menu. Appuyez sur la touche ▲ ou ▼ du bouton multidirectionnel pour sélectionner l'option **[Rafale]**, puis sur la touche OK de ce même bouton pour confirmer le réglage.

Une photo : appuyez une fois sur le bouton de l'obturateur pour prendre une seule photo.

Rafale : appuyez une fois sur le bouton de l'obturateur pour prendre trois photos à la suite.

4

.....
Appuyez sur le bouton de menu pour quitter le menu.

Appuyez sur le bouton de l'obturateur pour prendre des photos. Le flash n'est pas disponible avec le mode rafale.

Enregistrement vidéo

1

Allumez l'appareil photo, puis sélectionnez le mode vidéo (👉 page 13).

2

Cadrez le sujet à l'écran.

Centrez le sujet à prendre en photo à l'intérieur du cadre de mise au point de l'écran LCD.

3

Démarrez l'enregistrement.

- Appuyez sur le bouton de l'obturateur pour démarrer l'enregistrement.
- L'écran LCD affiche le temps d'enregistrement.
- Le réglage de la balance des blancs est défini sur les paramètres de la première image et verrouillé.

4

Mettez fin à l'enregistrement.

- Appuyez de nouveau sur le bouton de l'obturateur pour arrêter l'enregistrement.
- L'appareil arrête automatiquement l'enregistrement lorsque la capacité de la mémoire a atteint son maximum.





Attention

- La barre de zoom ne s'affiche pas lorsque le zoom numérique est utilisé en mode vidéo.

Définition de la taille vidéo

Taille vidéo et fréquence d'images

Résolution		Fréquence d'images	
	640 x 480	30 i/s ; 15 i/s	Qualité supérieure ↕ Qualité inférieure
	320 x 240	30 i/s ; 15 i/s	

Enregistrement de fichiers audio

- 1** Allumez l'appareil photo et passez en mode audio.

(☞ page 13)

- 2** Appuyez sur le bouton de l'obturateur (1) pour démarrer l'enregistrement.

La voix est enregistrée à travers le microphone (2) de l'appareil photo.

Veillez à ne pas toucher le micro pendant l'enregistrement.

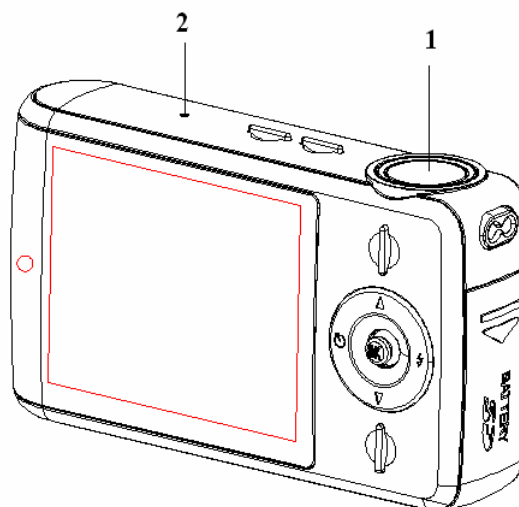



- 3** Appuyez de nouveau sur le bouton de l'obturateur pour arrêter l'enregistrement.

L'appareil arrête automatiquement l'enregistrement lorsque la capacité de la mémoire a atteint son maximum.

Lecture de fichiers audio

- 1** Allumez l'appareil photo, puis sélectionnez le mode de lecture (☞ page 13).

- 2** Appuyez sur la touche Droite  ou Gauche  du bouton multidirectionnel pour sélectionner le fichier audio (WAV).

- 3** **Démarrez la lecture.**
Appuyez sur le bouton de l'obturateur pour démarrer la lecture du fichier audio. Appuyez de nouveau sur ce bouton pour arrêter le fichier audio. Appuyez sur le bouton de menu pour le mettre en pause. Lorsque le fichier audio est en pause, appuyez de nouveau sur le bouton de menu pour en reprendre la lecture.





! Attention

- Notez que cet appareil photo n'incorpore aucun haut-parleur. Par conséquent, la fonction de volume est uniquement disponible si vous le connectez à un téléviseur ou un ordinateur pour y lire vos fichiers.

Autres fonctions d'enregistrement

Réglage de la balance des blancs

Réglez la balance des blancs en fonction des différentes sources de lumière (soleil, éclairage incandescent (tungstène) ou fluorescent).

Option	Description
	Corrige automatiquement la balance des blancs. Idéal pour prendre une photo normale.
	Pour un réglage adapté à des conditions d'ensoleillement intense ou de lumière naturelle.
	Pour un réglage adapté à des conditions d'éclairage en intérieur normales. Corrige le ton orangé généré par les ampoules électriques d'intérieur. Idéal pour prendre des photos en intérieur sans flash en cas d'éclairage tungstène ou halogène.
	Idéal en cas d'éclairage fluorescent. Corrige le ton vert généré par les éclairages fluorescents. Idéal pour les photos en intérieur sous un éclairage fluorescent.
	Idéal pour les photos par temps nuageux ou au crépuscule.

Conseils

- Pour définir facilement la balance des blancs correcte, prenez plusieurs fois en photo une feuille de papier blanche en sélectionnant manuellement divers réglages de balance des blancs et comparez les différents tons de blanc obtenus. Le ton de blanc le plus réaliste et le plus fidèle à l'original correspond au réglage de balance des blancs le plus adapté aux conditions d'éclairage actuelles.

Sélection de l'effet couleur

Sélectionnez l'effet couleur désiré pour appliquer une teinte particulière à l'image.

Option	Description
Couleur	Reflète la véritable couleur de l'objet.
Sépia	Ajoute un ton sépia à l'image.
Monochrome	Les images se composent uniquement de deux couleurs : noir et blanc.

Réglage de l'exposition

Réglez la valeur d'exposition manuellement pour compenser des conditions d'éclairage inhabituelles, telles qu'une lumière indirecte en intérieur, un arrière-plan sombre ou un contre-jour important.

1
Allumez l'appareil photo et passez en **mode photo** (☞ page 13)

2
Accédez au menu photo.
Appuyez sur le bouton de menu (2) pour afficher le menu correspondant.

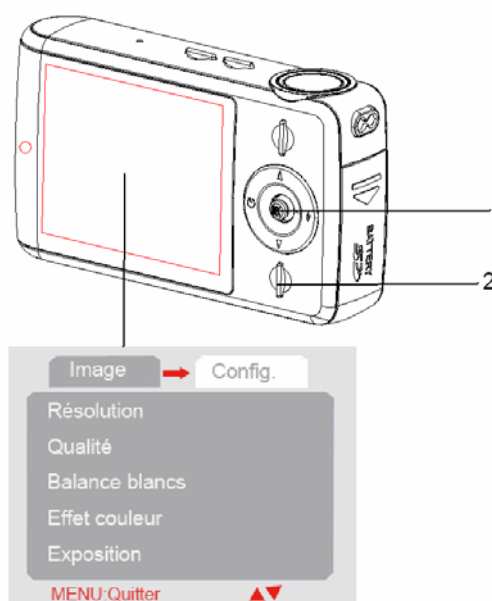

3
Sélectionnez le niveau d'exposition.
Appuyez sur la touche ▲ ou ▼ du bouton multidirectionnel (1) pour sélectionner l'option **[Exposition]**.

4
Modifiez le réglage.
Appuyez sur la touche Droite ► du bouton multidirectionnel (1) pour afficher le sous-menu correspondant. Appuyez sur la touche ◀ ou ▶ du bouton multidirectionnel (1) pour sélectionner l'option désirée.

5**Appliquez le réglage.**

Appuyez sur la touche OK du bouton multidirectionnel (1) pour appliquer le réglage.

Appuyez sur le bouton de menu pour quitter le menu.

Réglage de l'horodateur

La fonction d'horodateur permet d'ajouter une date à vos photos.

Option	Description
Activer	Ajoute la date et l'heure d'enregistrement aux images imprimées.
Désactiver	N'ajoute pas la date et l'heure d'enregistrement aux images imprimées.

Lecture

Affichage photo

1

.....
Allumez l'appareil photo, puis sélectionnez le mode de lecture (👉 page 13).

La dernière image enregistrée s'affiche sur l'écran LCD. Si aucune image n'est enregistrée, le message **[Aucun fichier]** s'affiche.

2

.....
Appuyez sur la touche ◀ ou ▶ du bouton multidirectionnel pour afficher l'image précédente.

◀: affiche l'image précédente.

▶: affiche l'image suivante.

Lecture vidéo

1

.....
Allumez l'appareil photo, puis sélectionnez le mode de lecture (👉 page 13).

2

.....
Appuyez sur la touche ◀ ou ▶ du bouton multidirectionnel pour sélectionner la vidéo à regarder.

3

.....
Démarrez la lecture.

Appuyez sur le bouton de l'obturateur pour démarrer la lecture de la vidéo. Appuyez de nouveau sur le bouton de l'obturateur pour arrêter la vidéo, ou sur la touche OK du bouton multidirectionnel pour la mettre en pause. Lorsque la vidéo est mise en pause, appuyez à nouveau sur le bouton multidirectionnel pour en reprendre la lecture.



Attention

.....
Notez que cet appareil photo n'incorpore aucun haut-parleur. Par conséquent, la fonction de volume est uniquement disponible si vous le connectez à un téléviseur ou un ordinateur pour y lire vos fichiers.

Menu du mode de lecture

Lorsqu'un menu est affiché, le bouton multidirectionnel permet d'effectuer les réglages désirés.

Menu du mode de lecture

1 Allumez l'appareil photo et passez en mode de lecture.

(👉 page 13)

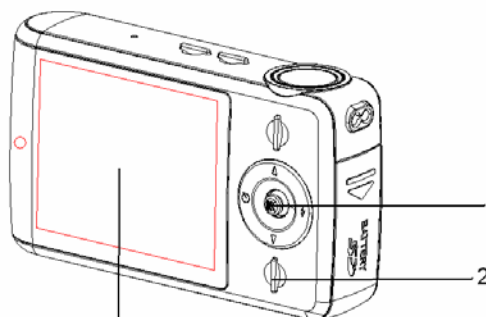

2 Accédez au menu de lecture.

Appuyez sur le bouton de menu (2) pour afficher le menu correspondant.



3 Sélectionnez une option.

Appuyez sur la touche ▲ ou ▼ du bouton multidirectionnel (1) pour sélectionner l'option désirée.

4

Modifiez le réglage.

Appuyez sur la touche Droite ► du bouton multidirectionnel (1) pour afficher le sous-menu correspondant. Appuyez sur la touche ▲ ou ▼ du bouton multidirectionnel (1) pour sélectionner l'option désirée.

5 Appuyez sur la touche OK du bouton multidirectionnel (1) pour enregistrer les réglages, puis sur le bouton de menu (2) pour quitter le menu.

! Attention

Si l'option de menu est grisée, cette option n'est pas disponible avec ce format de fichier.

1

Allumez l'appareil photo et passez en mode de lecture.

(☞ page 13)

2

Appuyez sur la touche ▼ du bouton multidirectionnel pour afficher la fenêtre des miniatures. Vous pouvez également afficher cette fenêtre en procédant comme suit :



Passez l'appareil photo en mode de lecture, appuyez sur le bouton de menu pour afficher le menu correspondant, puis sur la touche ▼ du bouton multidirectionnel et sélectionnez l'option **[Miniature]**. Appuyez ensuite sur la touche ► du bouton multidirectionnel pour afficher la fenêtre des miniatures.

3

Utilisez les touches ▲ / ▼ / ◀ / ▶ du bouton multidirectionnel pour sélectionner l'image désirée, puis appuyez sur le bouton OK de ce même bouton pour afficher l'image en plein écran.



Conseils

Pour supprimer des images en miniatures : (☞ page 32.)

Diaporama

1

.....
Allumez l'appareil photo, puis sélectionnez le mode de lecture (👉 page 13).

2

.....
Démarrez le diaporama.

Appuyez sur le bouton de menu, puis sur les touches ▲ / ▼ du bouton multidirectionnel pour sélectionner l'option **[Diaporama]**. Appuyez ensuite sur la touche ▶ du bouton multidirectionnel pour démarrer le diaporama.

3

.....
Mettez fin au diaporama.

Lors du diaporama, appuyez sur la touche OK du bouton multidirectionnel pour mettre la lecture en pause et appuyez de nouveau dessus pour la reprendre. Appuyez sur le bouton de l'obturateur pour mettre fin au diaporama.

Suppression de fichiers

Suppression d'un fichier

1

.....
Allumez l'appareil photo, puis sélectionnez le mode de lecture (👉 page 13).

2

.....
Sélectionnez le fichier à supprimer.

Lorsque le fichier s'affiche en plein écran, appuyez sur la touche ◀ ou ▶ du bouton multidirectionnel pour sélectionner le fichier à supprimer.

3

.....
Accédez au menu.

Appuyez sur le bouton de menu, puis sur la touche ▼ ou ▲ du bouton multidirectionnel pour sélectionner l'option **[Suppr. fichier actuel]**.

4

.....
Supprimez le fichier.

Appuyez sur la touche ▶ du bouton multidirectionnel pour supprimer le fichier sélectionné.

? Conseils

Pour supprimer rapidement l'image actuellement affichée :

- 1: Affichez le fichier en mode miniature.
- 2: Appuyez sur les touches ▲ / ▼ / ◀ / ▶ du bouton multidirectionnel pour sélectionner le fichier à supprimer.
- 3: Appuyez sur le bouton de menu pour afficher la boîte de dialogue "Supprimer? Oui / Non".
- 4: Appuyez sur la touche ◀ du bouton multidirectionnel pour sélectionner la langue désirée, puis sur la touche OK de ce même bouton pour confirmer le réglage.

Suppression de tous les fichiers

1

.....
Allumez l'appareil photo et passez en mode de lecture.

2

.....
Accédez au menu.

Appuyez sur le bouton de menu. Appuyez ensuite sur la touche ▼ ou ▲ du bouton multidirectionnel pour sélectionner l'option **[Supprimer tout]**.

3

.....
Supprimez les fichiers.



- Appuyez sur la touche ▶ du bouton multidirectionnel pour supprimer les fichiers.

? Conseils

- Vous pouvez supprimer tous les fichiers, à l'exception des fichiers protégés.



1 Allumez l'appareil photo et sélectionnez un mode autre que le mode audio.

2 Accédez au menu.

Appuyez sur le bouton de menu, puis sur la touche  du bouton multidirectionnel pour sélectionner l'option **[Config.]**. Appuyez ensuite sur la touche  ou  de ce même bouton pour sélectionner l'option **[Formater]**.

3 Pour formater la carte SD ou la mémoire interne :

Appuyez sur la touche  du bouton multidirectionnel pour afficher le sous-menu correspondant.

Appuyez sur la touche  ou  du bouton multidirectionnel pour sélectionner l'option [Oui], puis sur la touche OK de ce même bouton pour démarrer le formatage.

? Conseils

- Utilisez cette fonction pour effacer toutes les données de la carte mémoire (si vous utilisez une carte) ou de la mémoire interne (si aucune carte n'est insérée).
- Veillez à sauvegarder vos fichiers les plus importants sur un autre support avant de procéder au formatage.

1

.....
Allumez l'appareil photo et passez en mode de lecture.

(☞ page 13)

2

.....
Sélectionnez le fichier à verrouiller avant d'effectuer les étapes suivantes. Pour ce faire, appuyez sur la touche ◀ ou ▶ du bouton multidirectionnel pour sélectionner un fichier enregistré.

3

.....
Accédez au menu.

Appuyez sur le bouton de menu, puis utilisez le bouton multidirectionnel pour sélectionner l'option **[Verrouiller]**. Appuyez ensuite sur la touche ▶ de ce même bouton pour afficher le sous-menu correspondant :

- [Verr. fichier actuel] : verrouille un seul fichier.
- [Verr. tout] : verrouille tous les fichiers.
- [Déverr. fichier actuel] : déverrouille le fichier protégé sélectionné.
- [Déverr. tout] : déverrouille tous les fichiers protégés.

4

.....
Sélectionnez une option.

Appuyez sur la touche ▲ ou ▼ du bouton multidirectionnel pour sélectionner l'option désirée.

5

.....
Appliquez le réglage.

Appuyez sur la touche OK du bouton multidirectionnel pour appliquer le réglage.

6

.....
Quittez le menu.

Appuyez sur le bouton de menu pour quitter le menu.

? **Conseils**

- Une icône s'affiche sur les fichiers verrouillés.

Les fichiers verrouillés ne peuvent pas être supprimés, mais si la carte SD ou la mémoire interne est formatée, les fichiers verrouillés sont également supprimés.

Sélection de l'image de démarrage

Définition du logo

1
Allumez l'appareil photo et passez en mode de lecture.

2
Sélectionnez une image à afficher en tant qu'image de démarrage.
Appuyez sur la touche ◀ ou ▶ du bouton multidirectionnel pour sélectionner une photo.

3
Accédez au menu.
Appuyez sur le bouton de menu, puis utilisez le bouton multidirectionnel pour sélectionner l'option **[Définir logo]**. Appuyez ensuite sur la touche ▶ de ce même bouton pour afficher le sous-menu correspondant : [Oui] ; [Non].

4
Appliquez le réglage.
Appuyez sur la touche ▲ ou ▼ du bouton multidirectionnel pour sélectionner l'option [Oui], puis sur la touche OK de ce même bouton pour appliquer le réglage.

5
Quittez le menu.
Appuyez sur le bouton de menu pour quitter le menu.

! **Attention** _____●

- L'image de démarrage ne sera pas supprimée, même si l'image d'origine a été effacée ou si la mémoire a été formatée.

Retouches d'images

Rotation d'images

1

Allumez l'appareil photo, puis sélectionnez le mode de lecture (☞ page 13).

2

Appuyez sur la touche ◀ ou ▶ du bouton multidirectionnel pour sélectionner l'image à faire pivoter.

3

Accédez au menu.

Appuyez sur le bouton de menu, puis utilisez le bouton multidirectionnel pour sélectionner l'option **[Rotation]**.

Appuyez ensuite sur la touche . du bouton multidirectionnel pour afficher le sous-menu correspondant.

[90°] : fait pivoter l'image de 90° dans le sens des aiguilles d'une montre.

[180°] : fait pivoter l'image de 180° dans le sens des aiguilles d'une montre.

[270°] : fait pivoter l'image de 270° dans le sens des aiguilles d'une montre.

4

Sélectionnez une option.

Appuyez sur la touche . ou . du bouton multidirectionnel pour sélectionner l'angle de rotation désiré.

5

Appliquez le réglage.

Appuyez sur la touche OK du bouton multidirectionnel pour appliquer le réglage.

6

Quittez le menu.

Appuyez sur le bouton de menu pour quitter le menu.



! Attention

- Si la taille de l'image est supérieure ou égale à 5 mégapixels, la fonction de rotation n'est pas disponible.

Définition de l'impression

Le paramètre d'impression numérique (Digital Print) vous permet d'imprimer directement depuis un appareil photo sur une imprimante en les reliant simplement par un câble USB. Vous pouvez imprimer facilement et rapidement vos photos depuis votre appareil photo numérique sans besoin d'ordinateur.

1

.....
Allumez l'appareil photo, passez en mode de lecture et appuyez sur la touche  ou  du bouton multidirectionnel pour sélectionner une photo.

( page 13)



2

.....
Accédez au menu.

Appuyez sur le bouton de menu, puis utilisez le bouton multidirectionnel pour sélectionner l'option **[Imprimer]**. Appuyez ensuite sur la touche  de ce même bouton pour afficher le sous-menu correspondant.

3

.....
Sélectionnez une option.

Appuyez sur la touche  ou  du bouton multidirectionnel pour sélectionner l'option **[Oui]**.

4

.....
Confirmer le réglage.

Appuyez sur la touche OK du bouton multidirectionnel pour appliquer le réglage. Le message "Connectez une imprimante" s'affiche. Reliez l'appareil photo à une imprimante prenant en charge cette fonction à l'aide du câble USB fourni.

5

.....
Allumez l'imprimante et appuyez sur la touche OK du bouton multidirectionnel pour imprimer l'image. Pour plus d'informations, reportez-vous au manuel d'utilisation de l'imprimante.

Branchements

Connexion de l'appareil à une TV

Vous pouvez afficher vos images enregistrées sur un écran de télévision à l'aide du câble AV fourni.

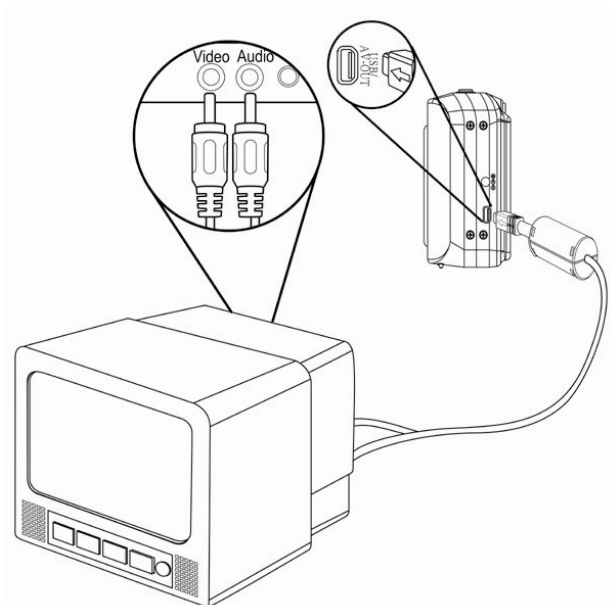

1

.....
Configurez la sortie TV en fonction de votre système TV.

2

.....
Éteignez l'appareil photo et le téléviseur.

3

.....
Utilisez le câble AV fourni pour relier l'appareil photo au téléviseur.

Allumez ensuite l'appareil photo et le téléviseur.

4

.....
Configurez le signal d'entrée du téléviseur sur l'entrée vidéo.

Reportez-vous au manuel d'utilisation de votre téléviseur pour plus d'informations.

5

.....
Affichage sur l'écran de télévision :

Tout ce qui apparaîtrait normalement sur l'écran LCD de l'appareil photo, comme une photo, une vidéo, un diaporama, un enregistrement vidéo ou photo, s'affiche sur l'écran de télévision. L'écran LCD de l'appareil photo, quant à lui, s'éteint.

Connexion de l'appareil à un PC

Vous pouvez transférer sur un ordinateur des fichiers enregistrés dans la mémoire interne de l'appareil photo ou sur la carte mémoire de deux façons :

- en insérant la carte mémoire dans un lecteur de cartes ;
- en connectant l'appareil photo à un ordinateur ou à une imprimante à travers le câble USB.

Utilisation d'un lecteur de cartes (non fourni)

1 Retirez la carte mémoire de l'appareil photo et insérez-la dans un lecteur de cartes connecté à l'ordinateur.

2 Accédez au [Poste de travail] ou à l'[Explorateur Windows] et double-cliquez sur l'icône du disque amovible représentant la carte mémoire.

3 Copiez les photos de la carte dans le répertoire désiré du disque dur de votre ordinateur.

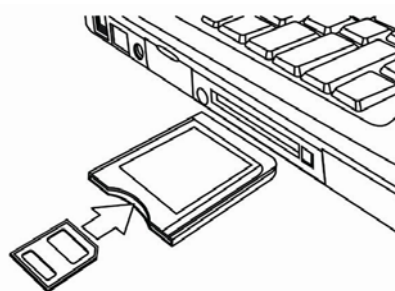

Connexion de l'appareil à un PC via le câble USB

1 **Pour transférer des photos depuis l'appareil photo :**
Reliez le câble USB fourni au port USB de l'ordinateur et allumez l'appareil photo. Le message "Stock. masse" ou " Webcam" s'affiche à l'écran lorsque la connexion à l'ordinateur a été correctement établie. Appuyez sur le bouton de lecture pour basculer l'appareil photo entre le mode de stockage de masse et le mode webcam. Pour transférer des photos, sélectionnez le mode "Stock. masse".

2 Accédez au [Poste de travail] ou à l'[Explorateur Windows]. Un "disque amovible" s'affiche dans la liste des disques détectés.
Double-cliquez sur l'icône du "disque amovible" pour en afficher le contenu. Les fichiers enregistrés dans l'appareil photo se trouvent dans le dossier "DCIM".

3 Copiez ensuite les photos ou fichiers désirés sur votre ordinateur.

Configuration requise

Windows:

- Ordinateur avec processeur supérieur à MMX Pentium 233 MHz
- Windows XP/ 2000/ Vista32
- 32 Mo de RAM min.
- Port USB
- Lecteur de CD-ROM
- Moniteur de 800 x 600 pixels prenant en charge les couleurs sur 16 bits

* Ces spécifications peuvent être modifiées sans préavis.

Annexes

Noms de dossiers et de fichiers

Votre appareil photo numérique crée automatiquement un répertoire de dossiers dans la mémoire interne de l'appareil ou sur la carte mémoire insérée qui permet d'organiser les photos, vidéos et autres informations enregistrées.

Structure des dossiers

Le nom des dossiers commence par un numéro à 3 chiffres compris entre 100 et 999, suivi de la mention "DCIM". Les nouveaux dossiers peuvent uniquement être créés manuellement. Si des nouveaux fichiers sont créés, ils seront automatiquement nommés dans leur ordre de création.

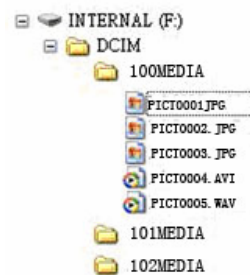

Dénomination des fichiers

Le nom des fichiers commence par la mention "PICT", suivie d'un numéro à 4 chiffres qui augmente dans l'ordre de création des fichiers. À la création de chaque nouveau dossier, la numérotation des fichiers démarre au numéro 0001.

Attention

- Ne modifiez pas le nom des dossiers et fichiers de la carte mémoire par le biais de votre ordinateur. Vous risqueriez de ne plus pouvoir lire les données sur votre appareil photo.

Résolution des problèmes

Problème	Cause	Solution
L'appareil ne s'allume pas.	Les piles ont été insérées dans le mauvais sens.	Réinsérez-les dans le bon sens.
	Les piles sont déchargées.	Rechargez-les ou remplacez-les.
	Le compartiment des piles est ouvert.	Assurez-vous que le compartiment des piles est correctement fermé.
L'appareil ne prend aucune photo.	Le flash est en cours de chargement.	Patiencez jusqu'au chargement complet du flash.
	La mémoire est pleine.	Insérez une nouvelle carte mémoire.
	La carte mémoire n'est pas correctement formatée.	La carte est peut-être défectueuse. Insérez une autre carte.
Aucune image ne s'enregistre lorsque j'appuie sur le bouton de l'obturateur.	Le flash est en cours de chargement.	Patiencez jusqu'au chargement complet du flash.
	La mémoire est pleine.	Insérez une nouvelle carte mémoire.
Le flash ne se déclenche pas.	Le flash a été désactivé manuellement.	Configurez le flash sur un mode autre que "Désactivé".
L'image est floue ou la mise au point est incorrecte.	L'appareil photo n'était pas stable lorsque la photo a été prise.	Tenez fermement l'appareil en évitant de trembler lorsque vous prenez une photo.
L'image ne s'affiche pas sur l'écran LCD.	Une carte mémoire contenant des images dans un format autre que PICT (enregistrées avec un autre appareil photo) a été insérée.	Cet appareil prend uniquement en charge les images au format PICT.
Les images enregistrées ne sont pas gardées en mémoire.	L'appareil a été éteint ou mis hors tension avant la mise en mémoire des images.	Si l'indicateur de batterie faible s'affiche sur l'écran LCD, remplacez immédiatement les piles.

Spécifications techniques

	AgfaPhoto sensor 505-X	AgfaPhoto sensor 510-X	AgfaPhoto sensor 500-X
Capteur	CMOS de 5 mégapixels, Taille : 1/2,5 pouces	CMOS de 5 mégapixels, Taille : 1/2,5 pouces	CMOS de 3 mégapixels, Taille : 1/2,5 pouces
Affichage	Écran couleur LCD TFT 2,4"	Écran couleur LCD TFT 2,4"	Écran couleur LCD TFT 2"
Portée de mise au point	150 cm à l'infini	150 cm à l'infini	150 cm à l'infini
Ouverture	F3.1, objectif à focale fixe	F3.1, objectif à focale fixe	F3.1, objectif à focale fixe
Obturbateur	Obturbateur électronique : 1/2000 à 1/14 sec.	Obturbateur électronique : 1/2000 à 1/14 sec.	Obturbateur électronique : 1/2000 à 1/14 sec.
Formats de fichier	Photo : JPEG (compatible EXIF 2.2) Vidéo : AVI Audio : WAV	Photo : JPEG (compatible EXIF 2.2) Vidéo : AVI Audio : WAV	Photo : JPEG (compatible EXIF 2.2) Vidéo : AVI Audio : WAV
Résolution	Photo : 2592 x 1944 ; 2048 x 1536 ; 1600 x 1200 ; 1280 x 960 ; 640 x 480 Vidéo : 640 x 480, 320 x 240	Photo : 8 mégapixels par interpolation 3264 x 2448 ; 2592 x 1944 ; 2048 x 1536 ; 1600 x 1200 ; 640 x 480 Vidéo : 640 x 480, 320 x 240	Photo : 5 mégapixels par interpolation 2592 x 1944 ; 2048 x 1536 ; 1600 x 1200 ; 1280 x 960 ; 640 x 480 Vidéo : 640 x 480, 320 x 240
Sensibilité	Auto	Auto	Auto
Balance des blancs	Auto, Lum. jour, Tungstène, Fluorescent, Nuageux	Auto, Lum. jour, Tungstène, Fluorescent, Nuageux	Auto, Lum. jour, Tungstène, Fluorescent, Nuageux
Contrôle de l'exposition	-2 EV à +2 EV par incréments de 0,5	-2 EV à +2 EV par incréments de 0,5	-2 EV à +2 EV par incréments de 0,5
Mode rafale	Inclus	Inclus	Inclus
Flash	Auto, toujours activé, toujours désactivé	Auto, toujours activé, toujours désactivé	Auto, toujours activé, toujours désactivé
Effet photo	Couleur, Sépia, Monochrome	Couleur, Sépia, Monochrome	Couleur, Sépia, Monochrome
Retardateur	10 / 20 sec.	10 / 20 sec.	10 / 20 sec.
Stockage	Mémoire interne de 32 Mo Mémoire externe :	Mémoire interne de 32 Mo Mémoire externe :	Mémoire interne de 32 Mo Mémoire externe :

	SD (2 Go)	SD (2 Go)	SD (2 Go)
Système TV	NTSC / PAL	NTSC / PAL	NTSC / PAL
Alimentation	2 piles AAA rechargeables (en option) ; 2 piles alcalines AAA	2 piles AAA rechargeables (en option) ; 2 piles alcalines AAA	2 piles AAA rechargeables (en option) ; 2 piles alcalines AAA
Température ambiante	Fonctionnement : 0 °C à 40 °C Stockage : -20 °C à 60 °C	Fonctionnement : 0 °C à 40 °C Stockage : -20 °C à 60 °C	Fonctionnement : 0 °C à 40 °C Stockage : -20 °C à 60 °C
Microphone	Incorporé	Incorporé	Incorporé
Haut-parleur	Non fourni	Non fourni	Non fourni
Dimensions de la carcasse (L x P x H)	95,5 x 54,5 x 26,5 mm	95,5 x 54,5 x 26,5 mm	95,5 x 54,5 x 26,5 mm
Poids (sans les piles)	85 g (env.)	85 g (env.)	85 g (env.)

* Ces spécifications peuvent être modifiées sans préavis.

Assistance à la clientèle

Pour plus d'informations sur la gamme complète d'appareils photo numériques AgfaPhoto, visitez notre site : www.plawa.com / www.plawausa.com

Service & Réparation (États-Unis / Canada) :

1-866 475 2605

www.plawausa.com – Assistance en direct disponible

Service d'assistance (États-Unis / Canada) :

support-apdc@plawausa.com

Service en ligne (États-Unis / Canada) :

support-apdc@plawausa.com

Ligne tél. SAV & Réparation (UE) :

00800 752 921 00 (depuis le réseau fixe uniquement)

Ligne tél. SAV & Assistance (Allemagne) :

0900 1000 042 (1,49 euro/min depuis le réseau fixe allemand uniquement)

Service en ligne / Contact international (sauf États-Unis / Canada) :

support-apdc@plawa.com

Conçu et fabriqué par

plawa-feinwerktechnik GmbH & Co. KG

Bleichereistraße 18

73066 Uhingen

Allemagne

La marque AgfaPhoto est utilisée sous licence d'Agfa-Gevaert NV & Co. KG. Agfa-Gevaert NV & Co. KG. ne fabrique pas ces produits et ne fournit ni garantie ni assistance technique. Pour toute information sur l'assistance technique ou la garantie, veuillez contacter votre distributeur ou le fabricant. Contact : AgfaPhoto Holding GmbH, www.agfaphoto.com

Mise au rebut des appareils usagés par les utilisateurs privés de l'Union européenne



La présence de ce symbole sur le produit ou sur son emballage indique que ce dernier ne doit en aucun cas être jeté avec les déchets ménagers. Vous êtes l'unique responsable de la mise au rebut correcte de vos appareils électriques et électroniques usagés, qui doivent être déposés dans des centres de recyclage agréés prévus à cet effet. Le tri, la mise au rebut et le recyclage sélectifs des appareils usagés permettent de participer activement à la protection de l'environnement et à celle de votre propre santé. Pour plus d'informations sur les centres de collecte des appareils usagés, veuillez contacter votre mairie, le centre de traitement des déchets ménagers le plus près de chez vous ou votre distributeur.

Conformité et stipulations FCC

Cet appareil a été déclaré conforme à la section 15 de la réglementation FCC. Son utilisation est soumise aux deux conditions suivantes : 1.) cet appareil ne doit pas provoquer d'interférences nuisibles et 2) cet appareil doit être capable de recevoir différentes interférences, y compris les interférences susceptibles de provoquer un mauvais fonctionnement. À l'issue des tests dont il a fait l'objet, cet appareil a été déclaré conforme aux limites applicables aux appareils numériques de classe B établies dans la section 15 de la réglementation FCC. Ces limites sont conçues pour fournir une protection suffisante contre les interférences nuisibles dans les installations domestiques. Cet appareil génère, utilise et peut émettre des ondes radio et est susceptible de créer des interférences nuisibles dans les communications radio s'il n'est pas utilisé conformément aux instructions. L'absence d'interférences dans une installation particulière n'est cependant pas garantie. Si cet appareil crée des interférences avec votre radio ou votre téléviseur, ce qui peut être vérifié en éteignant et en rallumant l'appareil, il est conseillé d'essayer de corriger ces interférences en appliquant une ou plusieurs des mesures suivantes :

- Réorientez ou déplacez l'antenne de réception.
- Augmentez la distance entre l'appareil et le récepteur.
- Branchez l'appareil sur une prise de courant située sur un circuit autre que celui auquel est connecté le récepteur.
- Contactez un distributeur ou un technicien radio/TV qualifié pour plus d'informations.

Toute modification non expressément approuvée par les autorités compétentes en matière de conformité peut priver l'utilisateur du droit d'utiliser l'appareil en question. Si des câbles d'interface blindés ont été livrés avec le produit ou avec des composants ou accessoires

complémentaires et spécifiés comme devant être utilisés avec le produit, ces derniers doivent être utilisés conformément à la réglementation FCC.