

sensor 505-D

Bedienungsanleitung



Vielen Dank, dass Sie sich für diese AgfaPhoto Digitalkamera entschieden haben! Bitte lesen Sie diese Bedienungsanleitung zum sachgemäßen Gebrauch sorgfältig und vollständig durch. Verwahren Sie die Anleitung an einem sicheren Ort, damit Sie sie auch in Zukunft zu Nachschlagezwecken einsehen können.

Bitte beachten Sie: Diese Anleitung ist für folgende Kameramodelle gültig:

AgfaPhoto sensor 500-D, AgfaPhoto sensor 505-D und AgfaPhoto sensor 510-D.

Vorsichtsmaßnahmen

Lesen und beachten Sie alle folgenden Sicherheitshinweise, bevor Sie die Kamera in Betrieb nehmen. Prüfen Sie stets, ob die Kamera ordnungsgemäß funktioniert.

- Visieren Sie nicht die Sonne oder andere intensive Lichtquellen an. Anderenfalls können Sie Ihre Augen schädigen.
- Versuchen Sie nicht, das Kameragehäuse zu öffnen oder die Kamera umzubauen. Im Inneren befinden sich Bauteile unter Hochspannung. Sie setzen sich der Gefahr von Stromschlägen aus. Wartung und Reparaturen dürfen nur von qualifiziertem Fachpersonal durchgeführt werden.
- Lösen Sie das Blitzlicht niemals in der Nähe der Augen von Personen oder Tieren aus. Dies gilt insbesondere für Kinder. Das Blitzlicht stellt eine Gefahr für das Augenlicht dar. Halten Sie einen Mindestabstand von einem Meter ein, wenn Sie das Blitzlicht verwenden.
- Halten Sie die Kamera von Wasser und anderen Flüssigkeiten fern. Bedienen Sie die Kamera nicht mit nassen Händen. Benutzen Sie die Kamera nicht bei Regen oder Schnee. Bei Feuchtigkeit besteht die Gefahr von Stromschlägen.
- Halten Sie die Kamera und das Zubehör außerhalb der Reichweite von Kindern und Tieren, um Unfälle oder Kameraschäden zu vermeiden.
- Schalten Sie die Kamera umgehend aus, wenn Sie feststellen, dass sie Rauch oder fremde Gerüche absondert. Lassen Sie die Kamera nur vom nächstgelegenen Kundendienstcenter reparieren. Versuchen Sie niemals, die Kamera eigenhändig zu reparieren.
- Benutzen Sie nur das vom Hersteller angegebene Zubehör. Betreiben Sie dieses Gerät nur mit der angegebenen Stromversorgung, um Überhitzung, Gehäuseverformungen, Feuer, Stromschläge oder andere Gefahren zu vermeiden.

Haftungsausschluss

Über das Produkthaftungsgesetz hinaus übernehmen wir keine Verantwortung für Schäden, die dem Benutzer oder Dritten durch die unsachgemäße Handhabung des Produktes oder eines seiner Zubehörteile, oder durch seinen Betriebsausfall sowie durch seinen Gebrauch entstehen. Der Hersteller behält sich das Recht vor, Änderungen am Produkt oder dem mitgelieferten sowie optionalen Zubehör ohne vorherige Ankündigung vorzunehmen.

Achtung! Öffnen Sie niemals die Kamera, und versuchen Sie nicht, Bauteile von ihr zu entfernen. Anderenfalls verlieren Sie jeglichen Garantieanspruch.

Batterien und Akkus handhaben

Um eine längere Betriebsdauer der Kamera zu erhalten und die Lebensdauer der Batterien bzw. Akkus zu verlängern, empfehlen wir Alkali- oder wiederaufladbare NiMH-Batterien der Normgröße AAA.

Funktionsdauer bei Batteriebetrieb verlängern

Folgende Funktionen verbrauchen viel Strom und sollten deshalb nur verwendet werden, wenn unbedingt nötig:

- häufiger Einsatz des Blitzlichts
- Bildbearbeitung am Kameradisplay

Die Batterieleistung kann durch Schmutz beeinträchtigt werden. Reinigen Sie die Kontakte, bevor Sie die Batterien in die Kamera einlegen. Die Leistung der Batterien verringert sich unter 5 °C. Wenn Sie die Kamera bei tiefen Temperaturen gebrauchen möchten, halten Sie Ersatzbatterien zur Hand, und sorgen Sie dafür, dass diese nicht zu kalt werden. Hinweis: entsorgen Sie Batterien, die bei kaltem Wetter leer zu sein scheinen, nicht; bei normaler Raumtemperatur können sie durchaus noch ausreichend Leistung abgeben.

Inhalt

VORSICHTSMAßNAHMEN	I	ELEMENTE DES VIDEOMENÜS	15
HAFTUNGSAUSSCHLUSS	II	EINRICHTUNGSMENÜ	16
BATTERIEN UND AKKUS HANDHABEN	II		
FUNKTIONSDAUER BEI BATTERIEBETRIEB	II	<u>GRUNDFUNKTIONEN ZUR AUFNAHME</u>	18
VERLÄNGERN	II		
<u>INHALT</u>	<u>III</u>		
<u>EINFÜHRUNG</u>	<u>1</u>	FOTOS AUFNEHMEN	18
		BILDAUFLÖSUNG & –QUALITÄT EINSTELLEN	18
HANDHABUNG DIESES HANDBUCHS	1	ZOOM-FUNKTION VERWENDEN	20
LIEFERUMFANG	2	BLITZLICHT VERWENDEN	21
ELEMENTE DER KAMERA	3	SELBSTAUSLÖSER VERWENDEN	22
TRAGEGURT ANBRINGEN	5	FOTOSERIEN AUFNEHMEN	23
BATTERIEN EINLEGEN	5	VIDEOCLIPS AUFNEHMEN	23
ANZEIGE NIEDRIGE AKKULADUNG	6	VIDEOGRÖßE EINSTELLEN	24
SPEICHERKARTE EINLEGEN	6	AUDIOCLIPS AUFNEHMEN	24
INFORMATIONEN ZUM KAMERASPEICHER	7	<u>SONSTIGE AUFNAHMEFUNKTIONEN</u>	<u>25</u>
EIN-/AUSSCHALTEN	7	WEIßABGLEICH EINSTELLEN	25
STROMSPARFUNKTION	8	FARBEFFEKT EINSTELLEN	25
ANZEIGESPRACHE SOWIE DATUM & UHRZEIT	8	BELICHTUNG EINSTELLEN	26
EINSTELLEN	8	DATUMSAUFDRUCK EINSTELLEN	26
ANZEIGESPRACHE EINSTELLEN	8	<u>WIEDERGABE</u>	<u>27</u>
DATUM & ZEIT EINSTELLEN	9	FOTOS WIEDERGEHEN	27
LCD-MONITOR VERWENDEN	9	VIDEOCLIPS ABSPIELEN	27
AUFNAHMEMODUS	10	MENÜSTRUKTUR IM WIEDERGABEMODUS	28
VIDEOMODUS	11	MENÜSTRUKTUR IM WIEDERGABEMODUS	28
WIEDERGABEMODUS	12	MINIATURBILDANSICHT	29
<u>BEDIENUNG</u>	<u>13</u>	DIAVORFÜHRUNG ABSPIELEN	30
		DATEIEN LÖSCHEN	30
BETRIEBSART UMSCHALTEN	13	EINZELNE DATEI LÖSCHEN	30
ZWISCHEN AUFNAHME UND WIEDERGABE	13	ALLE DATEIEN LÖSCHEN	31
UMSCHALTEN	13	SD-KARTE ODER INTERNEN SPEICHER	
AUFNAHMEMODUS AUSWÄHLEN	13	FORMATIEREN	31
MENÜSTRUKTUR IM AUFNAHMEMODUS	14	DATEIEN SCHÜTZEN	32
ELEMENTE DES AUFNAHMEMENÜS	15		

STARTBILD WÄHLEN	33
LOGO FESTLEGEN	33
BILDER BEARBEITEN	34
BILDER DREHEN	34
FOTOS DRUCKEN	35

KABELVERBINDUNGEN HERSTELLEN 36

KAMERA AN EINEN FERNSEHER ANSCHLIEßEN	36
KAMERA AN EINEN COMPUTER ANSCHLIEßEN	37
KARTENLESER VERWENDEN (NICHT IM LIEFERUMFANG ENTHALTEN)	37
KAMERA ÜBER DAS USB-KABEL AN EINEN COMPUTER ANSCHLIEßEN	37

SYSTEMVORAUSSETZUNGEN 38

ANHANG 39

ORDNER- UND DATEINAMEN	39
ORDNERSTRUKTUR	39
DATEINAMEN	39
PROBLEMLÖSUNG	40
TECHNISCHE SPEZIFIKATIONEN	41
KUNDEN-SERVICE	43
ENTSORGUNG VON ELEKTROGERÄTEN DURCH BENUTZER IN PRIVATEN HAUSHALTEN IN DER EU	44
FCC-KONFORMITÄT UND HINWEISE	44

Einführung

Handhabung dieses Handbuchs

Einführung

Dieser Abschnitt enthält Informationen, die Sie kennen sollten, bevor Sie Ihre Kamera gebrauchen.

Bedienung

Dieser Abschnitt erläutert alle Aufnahmefunktionen Ihrer Kamera.

Grundfunktionen zur Aufnahme

Dieser Abschnitt erklärt, wie Sie Fotos, Filme und Ton aufzeichnen.

Sonstige Aufnahmefunktionen

Dieser Abschnitt erläutert die gewöhnliche Vorgehensweise zur Fotografie.

Wiedergabe

Diese Abschnitt erklärt, wie Sie Fotos, Filme und Ton wiedergeben, löschen und bearbeiten können.





Kabelverbindungen herstellen

In diesem Abschnitt erfahren Sie, wie Sie Ihre Kamera mit einem Computer oder einem Fernsehgerät verbinden.

Anhang

Dieser Abschnitt enthält Hinweise zum Lösen der wichtigsten Probleme sowie die technischen Daten der Kamera.

Nachfolgend wird die Bedeutung der in dieser Bedienungsanleitung verwendeten Symbole erklärt:

 Achtung 	Kennzeichnet Hinweise, die Sie lesen sollten, bevor Sie diese Funktionen verwenden.
 Tipps 	Kennzeichnet hilfreiche Informationen zum Gebrauch dieser Kamera.
	Kennzeichnet einen Seitenverweis.

Lieferumfang

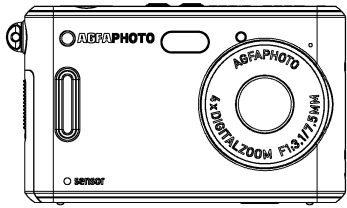

AgfaPhoto sensor

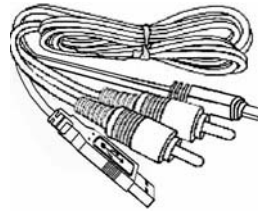

USB-/AV-Kabel

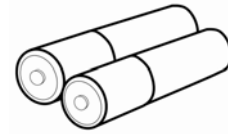

2 AAA-Batterien

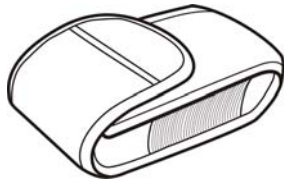

Tragetasche



Tragegurt

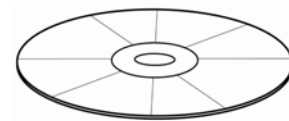

Software-CD

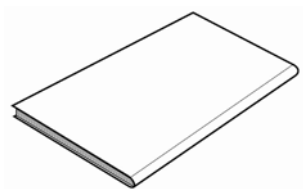

Kurzanleitung

Elemente der Kamera

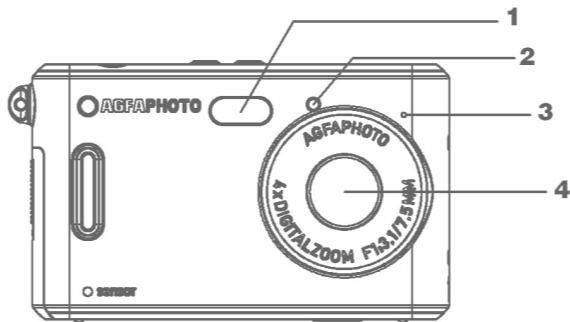

- 1. Blitzlicht
- 2. Selbstauslöseranzeige
- 3. Mikrofon
- 4. Objektiv

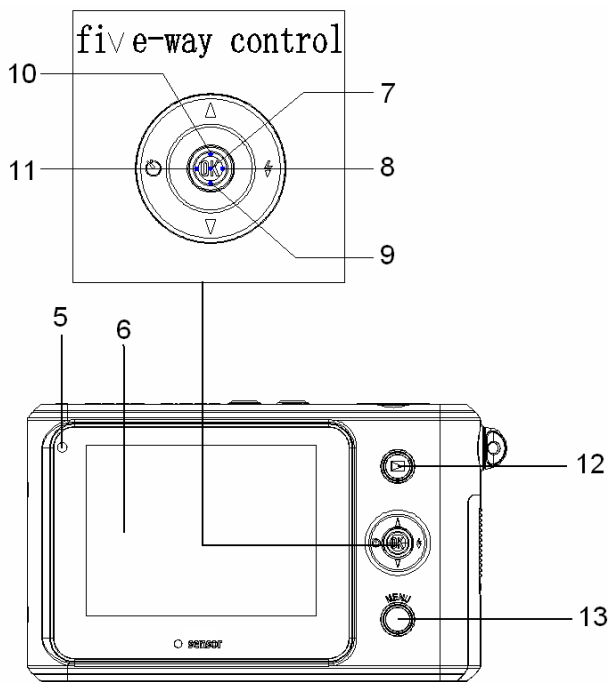

- 5. Betriebsanzeige
- 6. LCD-Display

Navigationstaste

- 7. Senkrecht (OK)
- 8. Nach rechts ▶
- 9. Abwärts ▼
- 10. Aufwärts ▲
- 11. Nach links ◀
- 12. Wiedergabetaste
- 13. MENU-Taste

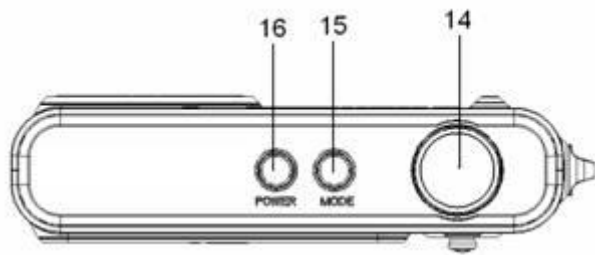

- 14. Auslöser
- 15. Modus-Taste
- 16. Ein-/Ausschalter

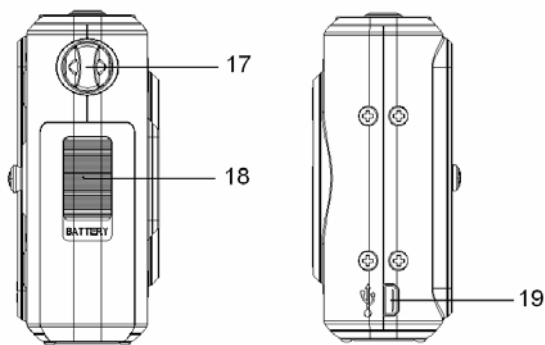

- 17. Öse für Tragegurt
- 18. Abdeckung für Batteriefach
- 19. USB-Anschluss

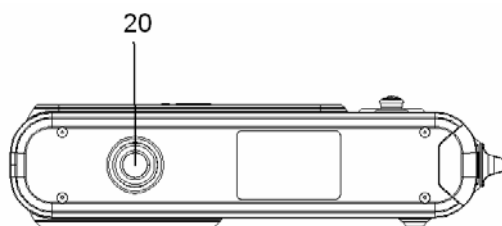

- 20. Stativgewinde

Tragegurt anbringen

Befestigen Sie den Tragegurt wie in der folgenden Abbildung dargestellt.

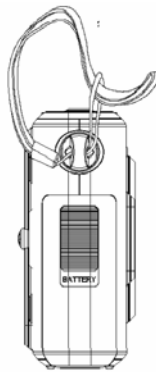

! Achtung

- Schwingen Sie die Kamera nicht hin und her, wenn Sie sie am Trageriemen halten.

Batterien einlegen

Die Kamera kann über zwei handelsübliche AAA-Alkalibatterien oder wiederaufladbare NiMH-Akkus mit Strom versorgt werden.

1

Öffnen Sie die Abdeckung des Batteriefachs.

Schieben Sie die Abdeckung des Batteriefachs in Pfeilrichtung.

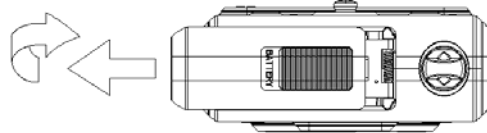

2

Legen Sie die Batterien ein.

Legen Sie zwei Batterien der Größe AAA unter Beachtung der richtigen Polarität + und – in das Batteriefach ein (siehe das im Fach eingravierte Polaritätsdiagramm).

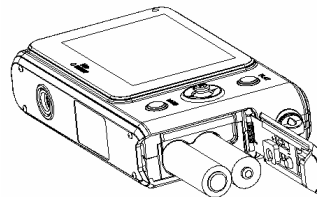

3

Schließen Sie das Batteriefach.

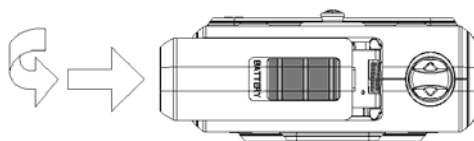

Anzeige niedrige Akkuladung

Das Symbol für niedrige Akkuladung  erscheint in der LCD-Anzeige, wenn die Batterien fast leer sind. Wechseln Sie die Batterien, sobald diese Anzeige erscheint.

Achtung

- Es besteht Explosionsgefahr, wenn Sie die Batterien durch einen ungeeigneten Typ ersetzen. Entsorgen Sie Altbatterien gemäß der Vorschriften.
- Schalten Sie die Kamera stets aus, bevor Sie Batterien einlegen oder entnehmen.
- Verwenden Sie nur Alkali oder NiMH-Batterien. Andere Batterietypen werden nicht empfohlen.
- Ersetzen Sie immer alle Batterien gleichzeitig. Verwenden Sie keine neuen und entladene Batterien zusammen.
- Entnehmen Sie die Batterien, wenn Sie die Kamera über einen längeren Zeitraum nicht benutzen.
- Das Kameragehäuse kann bei Dauerbetrieb warm werden. Dies ist normal.

Speicherkarte einlegen

Diese Kamera unterstützt Sie SD-Karten. Der Steckplatz für die Speicherkarte befindet sich neben dem Batteriefach.

1 Öffnen Sie die Abdeckung des Batteriefachs.

Schieben Sie die Abdeckung des Batteriefachs in Pfeilrichtung.

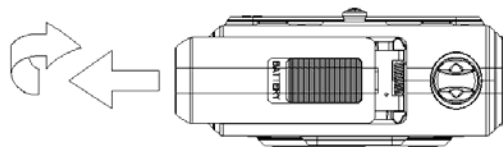

2 Legen Sie die Karte ein.

Legen Sie die Karte mit dem Etikett nach oben und dem Pfeil auf das Fach gerichtet ein.

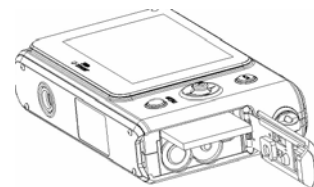

? Tipps

- Um die Karte zu entnehmen, drücken Sie vorsichtig auf die Ecke der Karte. Entnehmen Sie die Karte, und schließen Sie das Batteriefach.

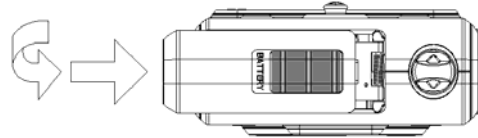
3**Schließen Sie das Batteriefach.****! Achtung**

- Schalten Sie die Kamera aus, bevor Sie eine Karte einlegen oder entnehmen. Anderenfalls können die Karte oder hierauf befindliche Daten beschädigt werden.
- Berühren Sie nicht die Kontakte auf der Kartenrückseite.

Informationen zum Kameraspeicher

Die Kamera verfügt über einen internen Speicher. Wenn keine Speicherkarte eingelegt ist, werden alle aufgenommenen Bilder und Videos im internen Speicher abgelegt. Ist eine Speicherkarte eingelegt, werden alle Bilder und Videos auf der Speicherkarte gespeichert.

Ein-/Ausschalten**1**

Drücken Sie die Taste Ein/ Aus (1), um die Kamera im Aufnahmemodus einzuschalten. Das Gerät schaltet sich ein, und die LED (2) blinkt rot.

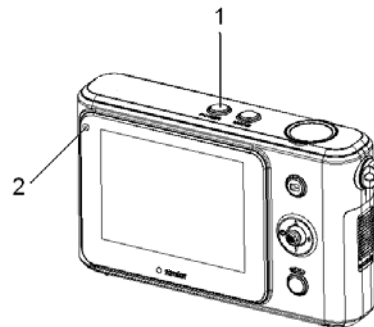
**2**

Drücken Sie erneut die Taste Ein/ Aus (1), um die Kamera auszuschalten. Das Gerät schaltet sich aus, und die LED erlischt.

? Tipps

- Stellen Sie die Funktionen [Logo anzeigen] und [Signalton] ein, um die Kamera ohne Startbild und Tastenton einzuschalten.
- Schalten Sie zwischen dem Aufnahme- und dem Wiedergabemodus um (☞ Seite 13)

Stromsparfunktion

Um die Batterien zu schonen, schaltet sich der LCD-Monitor automatisch nach 30 Sekunden (Voreinstellung) aus, wenn Sie die Kamera nicht bedienen. Drücken Sie eine beliebige Taste außer der Taste Power, um den LCD-Bildschirm wieder einzuschalten. Wird bei aktivierter Stromsparfunktion weiterhin keine Bedienung vorgenommen, so schaltet sich die Kamera nach der voreingestellten Zeit vollständig aus. Drücken Sie die Taste Power, um die Kamera wieder einzuschalten. Diese Wartezeit können Sie im Einrichtungs Menü unter [Automatisch ausschalten] programmieren.

! Achtung

In folgenden Situationen wird die Stromsparfunktion nicht aktiviert:

- Während der Aufnahme von Videoclips oder Ton
- Während der Wiedergabe von Videoclips oder Tondateien
- Während der Wiedergabe einer Diavorführung
- Während die Kamera über das USB-Kabel an einen Computer oder Drucker angeschlossen ist

Anzeigesprache sowie Datum & Uhrzeit einstellen

Wenn Sie die Kamera zum ersten Mal in Betrieb nehmen, sollten Sie eine geeignete Sprache für die Bildschirmanzeige wählen sowie das Datum und die Uhrzeit einstellen.

Anzeigesprache einstellen

1 Schalten Sie die Kamera ein, und öffnen Sie das Menü **Einrichtung** (☞ Seite 16).

2 Wählen Sie **[Sprache]**.

Drücken Sie die Taste ▲ oder ▼, um die Option **[Sprache]** zu wählen, und drücken Sie ►, um das zugehörige Untermenü zu öffnen.



3 Wählen Sie eine Sprache aus.

Drücken Sie die Taste ▲ oder ▼ auf der Navigationstaste, um eine Sprache zu wählen, und drücken Sie auf die Navigationstaste, um die Einstellung zu übernehmen.

4 Drücken Sie die Taste **MENU**, um das Menü zu schließen.

4

Drücken Sie die Taste MENU, um das Menü zu schließen.

Datum & Zeit einstellen

1

Schalten Sie die Kamera ein, und öffnen Sie das Menü **Einrichtung** (☞ Seite 16).

2

Wählen Sie **[Datum/Uhrzeit]**.

Drücken Sie die Taste ▲ oder ▼ auf der Navigationstaste, um **[Datum/Uhrzeit]** zu wählen, und drücken Sie ▶ auf der Navigationstaste, um das zugehörige Untermenü einzublenden.

**3**

Stellen Sie **Datum und Uhrzeit** ein.

Drücken Sie ▲ bzw. ▼ auf der Navigationstaste, um den Wert an der Cursorposition zu bearbeiten. Drücken Sie ▶ auf der Navigationstaste, um den Cursor zwischen den verschiedenen Optionen zu bewegen.



Tipps

- Halten Sie die Taste ▲ bzw. ▼ gedrückt, um die Werte fortlaufend zu ändern. Hinweise zum Datumsaufdruck (☞ Seite 26).

4

Speichern Sie die **Einstellung**.

Drücken Sie die Navigationstaste, um die Einstellungen zu speichern. Drücken Sie die Taste "Menu", um das Einrichtungsmenü zu schließen.

LCD-Monitor verwenden



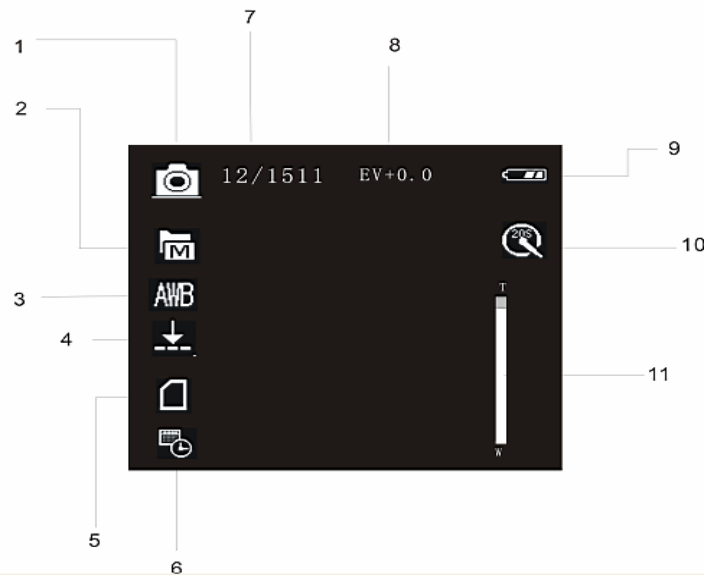

Über den LCD-Monitor können Sie Bilder anvisieren, Einstellungen anpassen und Bilder wiedergeben. Am LCD-Monitor erscheinen während der Aufnahme bzw. Wiedergabe die folgenden Anzeigen.

Aufnahmemodus



1 Aufnahmemodus



2 Auflösungsanzeige

-  2592 x 1944
-  2048 x 1536
-  1600 x 1200
-  1280 x 960
-  640 x 480

3 Anzeige für Weißabgleich:

-  Bewölkt
-  Tageslicht
-  Leuchtstofflampe
-  Glühlampe
-  Autom.

4 Qualitätsanzeige:

-  Sehr hoch
-  Hoch
-  Normal

5 Speicherkarte eingelegt



6 Datumsaufdruck

7 Aktuelles Foto/Gesamtkapazität



8 EV-Wert (Belichtungs-

kompensation)
-2.0EV-----2.0EV

9 Batterieladeanzeige:

-  Leer
-  Halb voll
-  Voll

10 Selbstauslöseranzeige:

-  20 Sekunden
-  10 Sekunden

11 Digitalzoomleiste

Videomodus

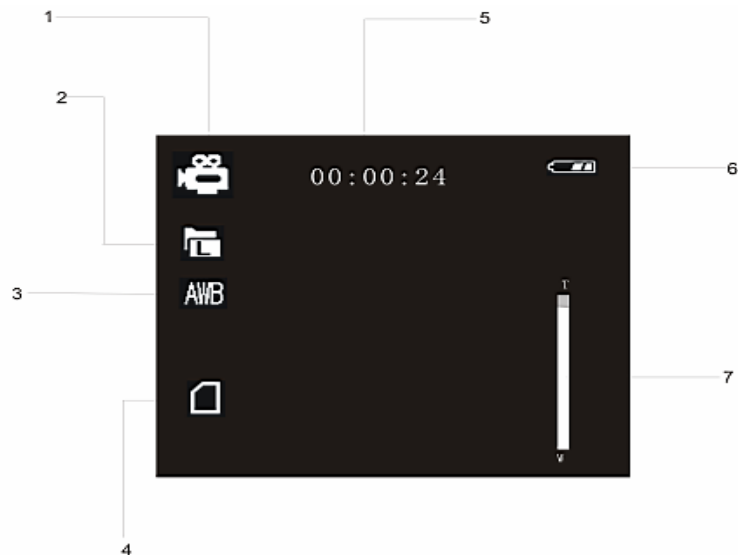

1 Videomodus

2 Auflösungsanzeige:

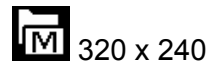

3 Anzeige für Weißabgleich:

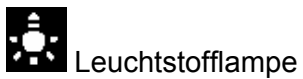

4 Speicherkarte eingelegt

5 Zeitpunkt der Aufnahme

6 Batterieladeanzeige:



7 Digitalzoomleiste

Wiedergabemodus



1 Wiedergabemodus:

WAV Audiodatei

AVI Videodatei

▶ Foto

2 Schreibschutzanzeige

3 Aktuelle Datei/Gesamtanzahl
aufgenommener Dateien

4 Batterieladeanzeige:

 Leer

 Halb voll

 Voll

Bedienung

Betriebsart umschalten

Sie können Fotos und Sprachnotizen im Aufnahmemodus aufzeichnen. Der **Wiedergabemodus** hingegen dient zur Wiedergabe, zum Löschen und zum Bearbeiten Ihrer Fotos am LCD-Monitor.

Zwischen Aufnahme und Wiedergabe umschalten

Während sich die Kamera im **Aufnahmemodus** befindet, drücken Sie die Taste Wiedergabe (2), um zum **Wiedergabemodus** umzuschalten.

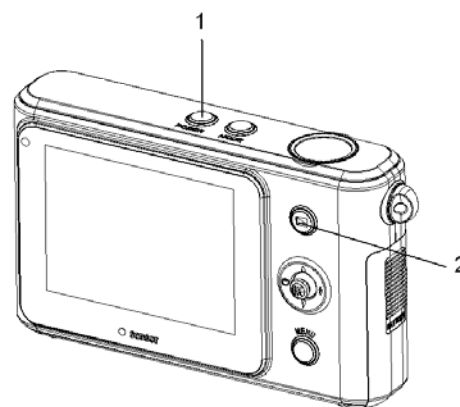

Während sich die Kamera im **Wiedergabemodus** befindet, drücken Sie die Taste Wiedergabe (2), um zum **Aufnahmemodus** umzuschalten.

Aufnahmemodus auswählen

1



.....
Drücken Sie die Taste Ein/ Aus, um die Kamera im Aufnahmemodus einzuschalten.

Falls sich die Kamera im Wiedergabemodus befindet, drücken Sie die Taste Wiedergabe, um zum Aufnahmemodus umzuschalten.

2

.....
Drücken Sie die Taste Modus (1), um den Aufnahmemodus zu ändern

Mit jedem Druck der Taste Modus ändert sich der Aufnahmemodus und das dazu gehörige Symbol. Es gibt drei Aufnahmemodi: Foto-, Video- und Tonaufzeichnung.

Anzeige	Titel	Beschreibung
	Aufnahmemodus	Zum Fotografieren.
	Videomodus	Zum Aufnehmen von Videoclips.
	Audiomodus	Zum Aufnehmen von Ton.

! Achtung

- Die Taste Modus funktioniert nicht, wenn sich die Kamera im Wiedergabemodus befindet.

Menüstruktur im Aufnahmemodus

Verwenden Sie die Navigationstaste, um Einstellungen bei eingeblendetem Menübildschirm vorzunehmen. Für die Tonaufzeichnung gibt es kein Menü. Daher funktioniert die Menütaste nicht während der Tonaufzeichnung.

1

Aufnahmemenü

Schalten Sie die Kamera ein, und aktivieren Sie den Aufnahmemodus (☞ **Seite 13**).

2

Öffnen Sie das Aufnahmemenü.

Drücken Sie die Taste MENU (2), um das Menü anzuzeigen.

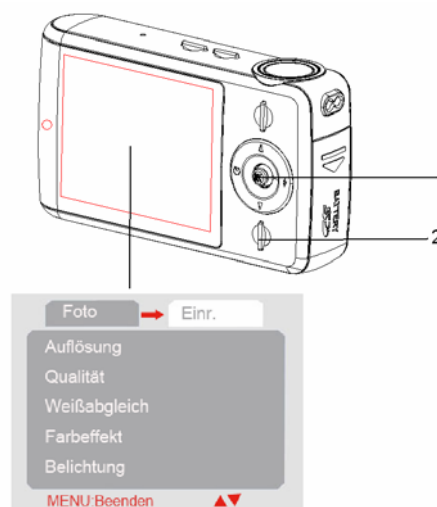

3

Wählen Sie eine Option aus.

Betätigen Sie die Tasten ▲ bzw. ▼ (1), um eine Option auszuwählen.

4

Ändern Sie den Wert.

Drücken Sie ▢ auf der Navigationstaste (1), um das zugehörige Untermenü einzublenden. Betätigen Sie die Tasten ▲ bzw. ▼ (1), um den aktuellen Wert zu bearbeiten.

















5

Drücken Sie die Navigationstaste, um die Einstellung zu übernehmen, und drücken Sie auf die Taste MENU (2), um das Menü zu beenden.

5







Drücken Sie die Navigationstaste, um die Einstellung zu übernehmen, und drücken Sie auf die Taste MENU (2), um das Menü zu beenden.

Elemente des Aufnahmemenüs

Menüelement	Verfügbare Einstellungen
Auflösung	 /  /  /  / 
Qualität	 /  / 
Weißabgleich	 /  /  /  / AWB
Farbeffekt	Farbe/Antik/Schwarzweiß
Belichtung	-2.0EV-----2.0EV
Datumsaufdruck	Aktivieren  / Deaktivieren
Selbstausröser	Deaktivieren/10 Sek.  /20 Sek. 
Fotoserie	Einzeln/Serie 

Elemente des Videomenüs

Aktivieren Sie den Videomodus, und drücken Sie die Taste MENU, um das Menü anzuzeigen.

Menüelement	Verfügbare Einstellungen
Auflösung	 640 x 480/  320 x 240
Bildwiederholrfrequenz	30 fps/ 15 fps
Weißabgleich	 /  /  /  / AWB
Audio	Aktivieren / Deaktivieren

1

Schalten Sie die Kamera ein, und aktivieren Sie den Aufnahme- bzw. Wiedergabemodus (☞ Seite 13)

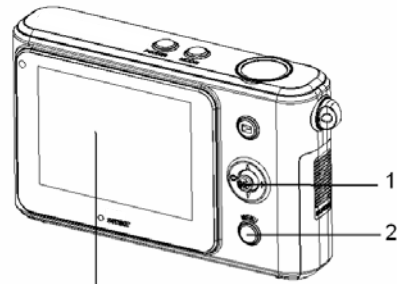

2

Drücken Sie die Taste MENU (2), um das Aufnahme- bzw. Wiedergabemenü anzuzeigen. Die Menüanzeige ist abhängig vom eingestellten Modus (Aufnahme oder Wiedergabe).



3

Öffnen Sie das Einrichtungsmenü.

Drücken Sie auf der Navigationstaste (1), und wählen Sie **[Einrichtung]**, um das Einrichtungsmenü anzuzeigen.

4

Wählen Sie eine Option aus.

Drücken Sie die Taste oder auf der Navigationstaste (1), um eine Menüoption zu wählen, und drücken Sie auf der Navigationstaste (1), um das zugehörige Untermenü einzublenden.

5

Ändern Sie den Wert.

Drücken Sie die Taste oder auf der Navigationstaste (1), um eine Option zu wählen, und drücken Sie auf die Navigationstaste (1), um die Einstellung zu übernehmen.

6

Drücken Sie die Taste MENU (2), um das Menü zu schließen.

Menüelement	Funktion
Sprache	Wählen Sie eine Sprache für die Anzeige und alle angezeigten Informationen aus: [English] : Englisch, [Deutsch] : Deutsch, [Italiano] : Italienisch, [Español] : Spanisch, [Français] : Französisch, [Português] : Portugiesisch, [Nederlands] : Niederländisch, [Magyar] : Ungarisch, [Polski] : Polnisch, [Ελληνικά] : Griechisch, [体中文] : Chinesisch (vereinfacht), [日本語] :Japanisch
Automatisch ausschalten	Um Energie zu sparen, können Sie die Kamera so einstellen, dass sie sich automatisch ausschaltet, wenn Sie sie eine Zeitlang nicht bedienen. Die möglichen Optionen sind: [Deaktivieren]/ [60 Sek]/ [120Sek]:
Fernsehgerät	Sie können sich Ihre Fotos direkt auf einem Fernsehgerät ansehen. Dazu müssen Sie das mitgelieferte AV-Kabel anschließen. Stellen Sie NTSC oder PAL entsprechend Ihres Landes ein. [NTSC]: Amerika, Japan und andere; [PAL]: Europa, Ozeanien und andere.
Logo anzeigen	Mit dieser Funktion können Sie das Startbild beim Einschalten aktivieren oder deaktivieren. [Aktivieren] / [Deaktivieren]
Netzfrequenz	Stellen Sie die Netzfrequenz auf 50 oder 60 Hz entsprechend Ihres Landes ein. [50HZ] / [60HZ]
Datum/Uhrzeit	Zum Abspeichern von Datum und Uhrzeit Ihrer Aufnahmen.
Signalton	Schaltet den Signalton ein bzw. aus. [Aktivieren] / [Deaktivieren]
Formatieren	Sie können alle gespeicherten Daten von der Speicherkarte oder vom internen Speicher (falls keine Speicherkarte eingelegt ist) löschen. Alle Daten einschließlich der geschützten werden gelöscht. Übertragen Sie deshalb alle noch benötigten Dateien auf einen Computer, bevor Sie die Formatierung starten. [Ja]/ [Nein].
Werkseinstellungen	Sie können alle Menü- und Tasteneinstellungen auf die werksseitigen Standardwerte zurücksetzen. Datum und Uhrzeit werden dabei nicht zurückgesetzt.
USB-Modus	Sie können diese Kamera als PC-Kamera oder als Wechseldatenträger einsetzen. [PC-Kamera]: Funktionsweise als PC-Kamera; [Massenspeicher]: Funktionsweise als Wechseldatenträger.
Firmwareversion	Diese Funktion zeigt die Version der Software an.

Grundfunktionen zur Aufnahme

Fotos aufnehmen

1

Schalten Sie die Kamera ein, und aktivieren Sie den Aufnahmemodus. (Seite 13).

2

Visieren Sie das Motiv am Display. Richten Sie die Mitte des LCD-Bildschirms auf das Motiv aus.

3

Nehmen Sie das Foto auf. Drücken Sie den Auslöser ganz hinein, um das Foto aufzunehmen.

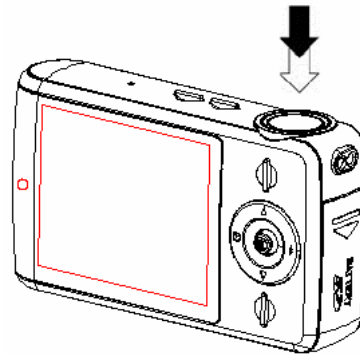











! Achtung





- Achten Sie darauf, das Objektiv nicht mit Ihren Fingern oder dem Trageriemen zu verdecken.
- Nehmen Sie niemals die Batterien oder die Speicherkarte aus der Kamera heraus, während das Bild noch gespeichert wird. Anderenfalls entsteht Datenverlust.

Bildauflösung & –qualität einstellen

Sie können eine geringere Bildauflösung und –qualität einstellen, um die Bildgröße zu verringern und mehr Speicherplatz zu erhalten. Wählen Sie eine passende Einstellung, gemäß der gewünschten Bildqualität und je nach Verwendungszweck.

Bildgröße AgfaPhoto sensor 505-D		Bildgröße	
	2592 x 1944	Ausdruck mit A4-Überformat	Größer ↑ ↓ Kleiner
	2048 x 1536		
	1600 x 1200		
	1280 x 960		
	640 x 480		



Bildgröße AgfaPhoto sensor 510-D		Bildgröße	
	3264 x 2448	Ausdruck mit A4-Überformat	Größer ↑ ↓ Kleiner
	2592 x 1944		
	2048 x 1536		
	1600 x 1200		
	640 x 480		

Bildgröße AgfaPhoto sensor 500-D		Bildgröße	
	2592 x 1944	Ausdruck mit A4-Überformat	Größer ↑ ↓ Kleiner
	2048 x 1536		
	1600 x 1200		
	1280 x 960		
	640 x 480		



Achtung



- Die Auflösung und Qualität wirken sich direkt auf die Speicherkapazität aus.

Komprimierung		Einsatzgebiet	
	Sehr hoch	Zur Aufnahme hochqualitativer Bilder.	Höhere Qualität ↑ Geringere Qualität
	Hoch	Zur Aufnahme von Bildern normaler Qualität.	
	Normal	Zur Aufnahme von Bildern.	

Zoom-Funktion

Ihre Kamera besitzt einen Digitalzoom, mit dem Sie Ihr Motiv vergrößern bzw. verkleinern können. Der digitale Zoom vergrößert oder verkleinert Bilder mithilfe eines Softwareprozesses.

1 Nehmen Sie die Zoomeinstellung vor, und richten Sie die Kamera auf das Motiv.

2 Betätigen Sie die Tasten  bzw.  auf der Navigationstaste (1), um das Foto anzuvisieren.

[W]: um Weitwinkelbilder aufzunehmen.

[T]: um weit entfernte Motive heranzuzoomen.

Drücken Sie die Zoom-Taste, um den Zoom-Anzeigebalken einzublenden.

3 Drücken Sie den Auslöser, um das Foto aufzunehmen.

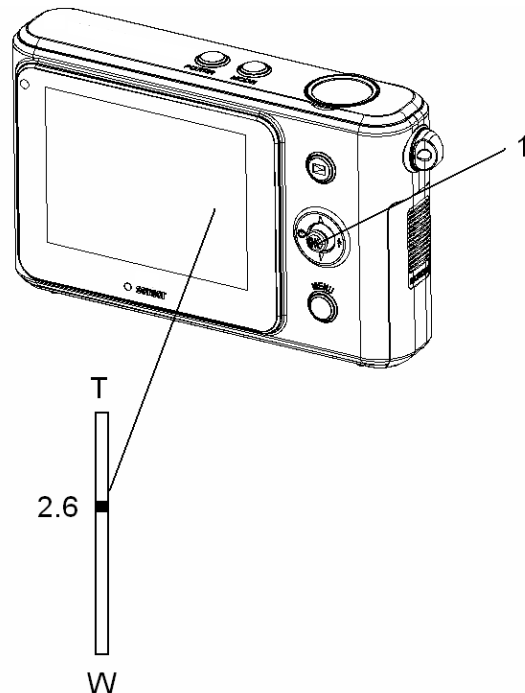

Tipps

- Der digitale Zoom vergrößert die Mitte eines Bildes durch einen Softwareinterpolations-Prozess.
- Mit dem digitalen Zoom, erhalten Sie eine bis zu 4-fache Vergrößerung.
- Je höher der Zoom vergrößert, desto grobkörniger wird das Bild.

Das Blitzlicht hilft nicht nur bei der Fotografie unter geringen Lichtverhältnissen, sondern leuchtet das Motiv auch aus, wenn es sich im Schatten oder im Gegenlicht befindet. Drücken Sie die Blitzlichttaste, um zwischen den verschiedenen Blitzlichtmodi umzuschalten. Das Blitzlicht funktioniert nicht bei der Aufnahme von Fotoserien oder Filmen.

1

Schalten Sie die Kamera ein, und aktivieren Sie den Aufnahmemodus (☞ Seite 13).

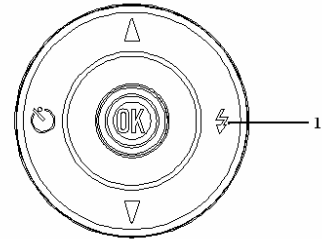

2

Drücken Sie Rechts auf der Navigationstaste (1), um die Betriebsart für das Blitzlicht zu ändern.

- Mit jedem Drücken der Blitzlichttaste Mode ändert sich das Blitzlichtsymbol (2).



Automatischer Blitz:

Das Blitzlicht wird, abhängig von den Lichtverhältnissen, bei Bedarf aktiviert.



Blitz immer aktiviert:

Der Blitz wird, unabhängig von den Lichtverhältnissen, bei jeder Aufnahme ausgelöst.



Blitzlicht Aus

Der Blitz wird auch bei Dunkelheit nicht ausgelöst.

3

Drücken Sie den Auslöser, um das Foto aufzunehmen.

! Achtung

- Die Ladezeit des Blitzlichts kann sich bei niedriger Batterieladung verlängern.
- Während der Blitz geladen wird, bleibt der Bildschirm dunkel. Das nächste Foto kann erst aufgenommen werden, nachdem der Blitz aufgeladen ist.
- Beim Fotografieren mit Blitz in einer hellen Umgebung kann das Foto falsch belichtet werden.

Selbstausslöser



Verwenden Sie den Selbstauslöser, um eine Zeitverzögerung zwischen dem Drücken des Auslösers und Aufnahme einzustellen. Verwenden Sie die sequenzielle Aufnahmefunktion, um aufeinander folgende Fotos aufzunehmen.

1 Schalten Sie die Kamera ein, und aktivieren Sie den Aufnahmemodus

( Seite 13).

2 Öffnen Sie das Aufnahmemenü (Seite 14).

3 Ändern Sie den Wert.

Drücken Sie die Modus Taste um in das Untermenü einzublenden. Wählen Sie mithilfe der Tasten  und  die Option [**Selbstausslöser**], und drücken Sie auf die Navigationstaste, um die Einstellung zu übernehmen.

Deaktivieren: Der Selbstauslöser wird nicht verwendet.



10 Sek.:

Aufnahmeverzögerung von 10 Sekunden



20 Sek.:

Aufnahmeverzögerung von 20 Sekunden

4 Drücken Sie die Taste MENU, um das Menü zu schließen. Drücken Sie den Auslöser, um das Foto aufzunehmen.



Tipps

- Verwenden Sie zur Aufnahme mit dem Selbstauslöser möglichst ein Stativ, oder stellen Sie die Kamera auf eine flache und stabile Oberfläche.
- Bei Aufnahmen mit Selbstauslöser blinkt die Selbstauslöserlampe. Sie erlischt, nachdem das Foto aufgenommen wurde.

Fotoserien aufnehmen

Dieser Modus dient zur Aufnahme von 3 aufeinander folgenden Bildern.

1

.....
Schalten Sie die Kamera ein, und aktivieren Sie den Aufnahmemodus (☞ **Seite 13**).

2

.....
Öffnen Sie das Aufnahmemenü (☞ **Seite 14**).

Betätigen Sie die Tasten ▲ bzw. ▼, um die Option **[Serie]** auszuwählen.

3

.....
Ändern Sie den Wert.

Drücken Sie die Modus Taste um in das Untermenü einzublenden Drücken Sie die Taste ▲ oder ▼ auf der Navigationstaste, um die Option **[Serie]** zu wählen, und drücken Sie auf die Navigationstaste, um die Einstellung zu übernehmen.

Einzeln: Drücken Sie den Auslöser einmal, um das Foto aufzunehmen.

Serie: Drücken Sie den Auslöser einmal, um drei Fotos hintereinander aufzunehmen.

4

.....
Drücken Sie die Taste Menu, um das Menü zu schließen.

Drücken Sie den Auslöser, um die Fotos aufzunehmen. Während der Aufnahme von Fotoserien ist das Blitzlicht nicht verfügbar.

Videoclips aufnehmen

1

.....
Schalten Sie die Kamera ein, und aktivieren Sie den Videomodus (☞ **Seite 13**).

2

.....
Visieren Sie das Motiv am LCD-Monitor an.

Richten Sie die Mitte des LCD-Bildschirms auf das Motiv aus.

3

.....
Starten Sie die Aufnahme.

- Drücken Sie den Auslöser, um die Aufnahme zu starten.
- Am LCD-Monitor erscheint die verstrichene Aufnahmezeit.
- Während der Aufnahme bleibt der Weißabgleich, wie im ersten Bild eingestellt, gespeichert.

4**Beenden Sie die Aufnahme.**

- Drücken Sie den Auslöser erneut, um die Aufnahme zu beenden.
- Die Aufnahme wird automatisch gestoppt, wenn die Speicherkapazität erschöpft ist.

**Achtung**

- Wird der Digitalzoom bei Filmaufnahmen verwendet, erscheint die Zoom-Leiste nicht.

Videogröße einstellen

Videogröße und Bildwiederholfrequenz

Auflösung		Bildwiederholfrequenz	
	640 x 480	30 fps/ 15 fps	Höhere Qualität ↑↓ Geringere Qualität
	320 x 240	30 fps/ 15 fps	

Audioclips aufnehmen**1**

Schalten Sie die Kamera ein, und aktivieren Sie den Audiomodus (👉 Seite 13).

2

Drücken Sie den Auslöser (1), um die Aufnahme zu starten.

Ton und Sprache werden vom eingebauten Kameramikrofon (2) aufgezeichnet. Berühren Sie das Mikrofon während der Aufnahme nicht.

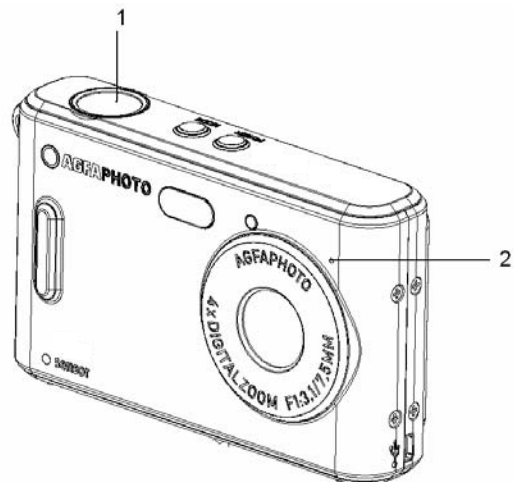
**3**

Drücken Sie den Auslöser erneut, um die Aufnahme zu beenden.

Die Aufnahme wird automatisch gestoppt, wenn die Speicherkapazität erschöpft ist.





**Achtung**

- Diese Kamera besitzt keinen eigenen Lautsprecher. Die Tonwiedergabe ist nur bei Wiedergabe auf einem Fernsehgerät oder am PC hörbar.

Sonstige Aufnahmefunktionen

Weißabgleich einstellen

Passen Sie den Weißabgleich für die verschiedenen Lichtverhältnisse wie z.B. Sonnenlicht, Kerzenlicht/Glühbirne oder Neonlicht an.

Option	Beschreibung
	Korrigiert den Weißabgleich automatisch. Zur allgemeinen Fotoaufnahme.
	Für Aufnahmen bei Sonnenlicht oder bei besonders hellen Lichtverhältnissen.
	Für Aufnahmen bei normaler Raumbelichtung. Korrigiert den Orangeton von Haushaltsglühbirnen. Besonders geeignet für Innenaufnahmen mit Kunstlicht oder Halogenlicht ohne Blitz.
	Für Aufnahmen bei Neonlicht. Korrigiert den Grünton von Neonlicht. Für Innenaufnahmen bei Neonlicht.
	Für Aufnahmen bei Bewölkung oder in der Dämmerung.



Tipps

- Eine praktische Möglichkeit, den geeigneten Weißabgleich zu ermitteln, ist der Vergleich der erhaltenen Weißtöne, wenn Sie ein weißes Blatt Papier mit den verschiedenen Einstellungen für den Weißabgleich fotografieren. Den daraus erhaltenen realsten Weißton können Sie für die jeweiligen herrschenden Lichtverhältnisse als bestmögliche Einstellung für den Weißabgleich ansehen.

Farbeffekt einstellen

Wählen Sie einen Farbeffekt, um das Bild farblich zu verändern.

Option	Beschreibung
Farbe	Gibt die tatsächlichen Farben der Szene wieder.
Antik	Verleiht dem Bild einen bräunlichen Ton.
Schwarzweiß	Die Fotos beinhalten nur die beiden Farben Weiß und Schwarz

Belichtung einstellen

Stellen Sie die Belichtung bei ungewöhnlichen Lichtverhältnissen (indirekte Raumbelichtung, dunkle Hintergründe, starkes Gegenlicht) manuell ein.

- 1** Schalten Sie die Kamera ein, und aktivieren Sie den Aufnahmemodus (☞ Seite 13).

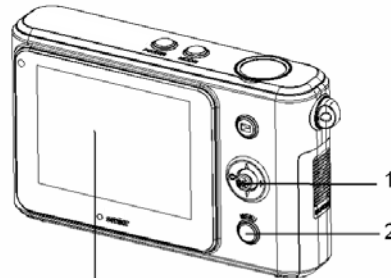

- 2** Öffnen Sie das Aufnahmemenü. Drücken Sie die Taste MENU (2), um das Menü anzuzeigen.



- 3** Stellen Sie die Belichtung ein. Betätigen Sie die Tasten ▲ bzw. ▼ (1), um die Option **[Belichtung]** auszuwählen.

- 4** Ändern Sie den Wert. Drücken Sie Rechts ► auf der Navigationstaste (1), um das zugehörige Untermenü einzublenden. Betätigen Sie die Tasten ◀ bzw. ▶ (1), um den aktuellen Wert zu bearbeiten.

- 5** Speichern Sie die Einstellung. Betätigen Sie die Navigationstaste (1), um den aktuellen Wert zu bestätigen. Drücken Sie die Menütaste, um das Menü zu schließen.

Datumsaufdruck einstellen

Verwenden Sie die Funktion Datumsaufdruck, um Ihren Fotos ein Aufnahme datum hinzuzufügen.

Option	Beschreibung
Aktiviert	Datum & Zeit werden dem Bild zugefügt.
Deaktiviert	Datum & Zeit werden nicht angezeigt.

Wiedergabe



Fotos wiedergeben

1

Schalten Sie die Kamera ein, und aktivieren Sie den Wiedergabemodus

( Seite 13). Das zuletzt aufgenommene Bild erscheint am LCD-Display. Falls keine Bilder auf der Kamera gespeichert sind, erscheint die Nachricht [Keine Dateien vorhanden].

2

Betätigen Sie die Tasten  bzw.  auf der Navigationstaste, um das vorige Foto anzuzeigen.

: Zeigt das vorige Bild an.

: Zeigt das nächste Bild an.



Videoclips abspielen

1

Schalten Sie die Kamera ein, und aktivieren Sie den Wiedergabemodus

( Seite 13).

2

Drücken Sie die Taste  oder , um einen Videoclip auszuwählen, den Sie abspielen möchten.

3

Starten Sie die Wiedergabe.

Drücken Sie den Auslöser, um die Wiedergabe des Videoclips zu starten. Drücken Sie den Auslöser erneut, um die Wiedergabe zu stoppen, oder drücken Sie die Navigationstaste, um die Wiedergabe vorübergehend anzuhalten. Drücken Sie bei vorübergehend angehaltener Wiedergabe die Navigationstaste erneut, um die Wiedergabe fortzusetzen.

Achtung

- Diese Kamera besitzt keinen eigenen Lautsprecher. Die Tonwiedergabe ist nur bei Wiedergabe auf einem Fernsehgerät oder am PC hörbar.

Menüstruktur im Wiedergabemodus

Verwenden Sie die Navigationstaste, um Einstellungen bei eingeblendetem Menübildschirm vorzunehmen.

Menüstruktur im Wiedergabemodus

- 1** Schalten Sie die Kamera ein, und aktivieren Sie den Wiedergabemodus (☞ Seite 13).

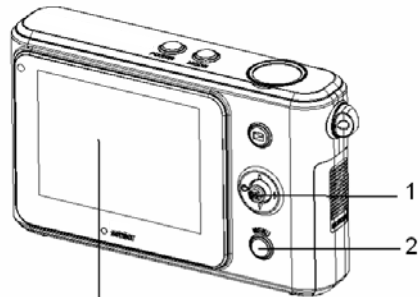

- 2** Öffnen Sie das Wiedergabemenü. Drücken Sie die Taste Menu (2), um das Menü anzuzeigen.



- 3** Wählen Sie eine Option aus.

Betätigen Sie die Tasten ▲ bzw. ▼ (1), um eine Option auszuwählen.

- 4** Ändern Sie den Wert.

Drücken Sie Rechts ► auf der Navigationstaste (1), um das zugehörige Untermenü einzublenden. Betätigen Sie die Tasten ▲ bzw. ▼ (1), um den aktuellen Wert zu bearbeiten.

- 5** Drücken Sie die OK Taste, um die Einstellung zu übernehmen, und drücken Sie auf die Taste Menu (2), um das Menü zu beenden.

! Achtung

- ° Erscheint eine Menüoption in Grau, bedeutet dies, dass sie für das aktuelle Dateiformat nicht verfügbar ist.



1

Schalten Sie die Kamera ein, und aktivieren Sie den Wiedergabemodus (☞ Seite 13).





2

Drücken Sie die Taste , um die Miniaturbildanzeige zu aktivieren. Sie können die Miniaturbilder auch auf eine andere Weise einblenden:



Aktivieren Sie den Wiedergabemodus, und drücken Sie die Menütaste, um das Menü einzublenden. Drücken Sie anschließend die Taste , und wählen Sie die Option **[Miniaturbilder]**. Abschließend betätigen Sie die Taste , um die Miniaturbilder darzustellen.

3

Drücken Sie die Taste  /  /  /  auf der Navigationstaste, um das gewünschte Bild zu wählen, und drücken Sie auf die Navigationstaste, um das gewählte Bild in Vollbildansicht darzustellen.

?

Tipps

- Über die Miniaturbildansicht können Sie einzelne Bilder bequem löschen (☞ Seite 30).

Diavorführung abspielen



1

Schalten Sie die Kamera ein, und aktivieren Sie den Wiedergabemodus

( Seite 13).

2

Starten Sie die Diavorführung.

Drücken Sie die Taste  /  auf der Navigationstaste, wählen Sie die Option **[Diavorführung]**, und drücken Sie die Taste , um die Diavorführung zu starten.

3

Diavorführung beenden

Drücken Sie während der Diavorführung die Navigationstaste, um sie anzuhalten bzw. erneut, um sie fortzusetzen. Drücken Sie den Auslöser, um die Diavorführung zu beenden.

Dateien löschen

Einzelne Datei löschen

1

Schalten Sie die Kamera ein, und aktivieren Sie den Wiedergabemodus

( Seite 13).



2

Wählen Sie die Dateien aus, die Sie löschen möchten.

In der Vollbildansicht drücken Sie die Dateien  , um die Dateien, die Sie löschen möchten, auszuwählen.

3

Öffnen Sie das Menü.

Betätigen Sie die Taste MENU und anschließend die Tasten  bzw. , um die Option **[Aktuelles löschen]** auszuwählen.

4

Löschen Sie die Datei.





Drücken Sie  auf der Navigationstaste, um die Datei zu löschen.

?

Tipps

Um das aktuell angezeigte Bild schnell zu löschen.

1: Aktivieren Sie die Miniaturbildansicht.

2: Drücken Sie  /   /  auf der Navigationstaste, um die Datei, die Sie löschen möchten, auszuwählen.

3: Drücken Sie die Taste MENU, um die Sicherheitsabfrage "Wirklich löschen? Ja/Nein" anzuzeigen.

4: Drücken Sie die Taste  auf der Navigationstaste, um die Option "Ja" zu wählen, und drücken Sie auf die Navigationstaste, um die Datei zu löschen.



Alle Dateien löschen

1

Schalten Sie die Kamera ein, und aktivieren Sie den Wiedergabemodus.

2

Öffnen Sie das Menü.

Drücken Sie die Taste MENU. Betätigen Sie die Tasten  bzw. , um die Option **[Alles löschen]** auszuwählen.

3

Löschen Sie die Dateien.

- Drücken Sie  auf der Navigationstaste, um die Dateien zu löschen.

?

Tipps

- Es werden alle Dateien mit Ausnahme der geschützten gelöscht.



SD-Karte oder internen Speicher formatieren

1

Schalten Sie die Kamera ein, und aktivieren Sie einen beliebigen Modus außer den Audiomodus.



2

Öffnen Sie das Menü.

Drücken Sie die Taste MENU und anschließend  auf der Navigationstaste, wählen Sie die Option **[Einrichtung]**, und drücken Sie die Taste  bzw. , um die Option **[Formatieren]** zu wählen.

3

Formatieren Sie die SD-Karte oder den internen Speicher.

Drücken Sie  auf der Navigationstaste, um das zugehörige Untermenü einzublenden. Drücken Sie die Taste  oder  auf der Navigationstaste, wählen Sie [Ja], und drücken Sie auf die Navigationstaste, um die Formatierung durchzuführen.

? Tipps

- Mit dieser Funktion können Sie alle gespeicherten Daten von der Speicherkarte oder vom internen Speicher (falls keine Speicherkarte eingelegt ist) löschen.
- Fertigen Sie deshalb von allen noch benötigten Dateien Sicherungskopien an, bevor Sie die Formatierung starten.



Dateien schützen

1

Schalten Sie die Kamera ein, und aktivieren Sie den Wiedergabemodus

(☞ Seite 13).

2

Wählen Sie eine Datei, die Sie Schützen möchten. Betätigen Sie die Tasten  bzw. , um eine aufgenommene Datei auszuwählen.

3

Öffnen Sie das Menü.

Drücken Sie die Taste MENU und anschließend die Navigationstaste, wählen Sie die Option [Schützen], und drücken Sie die Taste , um das zugehörige Untermenü zu öffnen.

- [Aktuelles schützen]: Einzelne Datei schützen
- [Alles schützen]: Alle Dateien schützen
- [Schutz f. Aktuelles aus]: Hebt den Schutz der aktuellen Datei auf.
- [Schutz f. alle aus]: Hebt den Schutz aller Dateien auf.

4

Wählen Sie eine Option aus.

Betätigen Sie die Tasten  bzw. , um eine Option auszuwählen.

5

Speichern Sie die Einstellung.

Betätigen Sie die Navigationstaste, um den aktuellen Wert zu bestätigen.

6

Schließen Sie das Menü.

Drücken Sie die Taste MENU, um das Menü zu schließen.

? Tipps

- Ein Symbol kennzeichnet die geschützten Dateien.
Geschützte Dateien können nicht gelöscht werden. Wenn Sie allerdings die SD-Karte oder den eingebauten Speicher formatieren, werden auch die geschützten Dateien gelöscht.

Startbild wählen



Logo festlegen

1

Schalten Sie die Kamera ein, und aktivieren Sie den Wiedergabemodus.

2

Wählen Sie ein Foto als Startbild aus.

Betätigen Sie die Tasten  bzw. , um ein Foto auszuwählen.



3

Öffnen Sie das Menü.

Drücken Sie die Taste MENU und anschließend die Navigationstaste, wählen Sie die Option [Logo festlegen], und drücken Sie die Taste , um das zugehörige Untermenü zu öffnen. [Ja]; [Nein].

4

Speichern Sie die Einstellung.

Drücken Sie die Taste  oder  auf der Navigationstaste, um die Option [Ja] zu wählen, und drücken Sie auf die Navigationstaste, um die Einstellung zu übernehmen.

5

Schließen Sie das Menü.

Drücken Sie die Taste MENU, um das Menü zu schließen.



Achtung

- Das Startbild bleibt auch nach dem Löschen des eigentlichen Fotos bzw. dem Formatieren des Speichers erhalten.

Bilder bearbeiten

Bilder drehen

1

Schalten Sie die Kamera ein, und aktivieren Sie den Wiedergabemodus
(☞ Seite 13).

2

Drücken Sie die Navigationstaste ◀ oder ▶, um das Bild auszuwählen, das Sie drehen möchten.

3

Öffnen Sie das Menü.

Drücken Sie die Taste MENU und anschließend die Navigationstaste, wählen Sie die Option **[Drehen]**, und drücken Sie die Taste ▶, um das zugehörige Untermenü zu öffnen.

[90°]: Dreht das Bild 90° im Uhrzeigersinn.

[180°]: Dreht das Bild 180° im Uhrzeigersinn.

[270°]: Dreht das Bild 270° im Uhrzeigersinn.

4

Wählen Sie eine Option aus.

Betätigen Sie die Tasten ▲ bzw. ▼, um den Rotationswinkel auszuwählen.

5

Speichern Sie die Einstellung.

Betätigen Sie die Navigationstaste, um den aktuellen Wert zu bestätigen.

6

Schließen Sie das Menü.

Drücken Sie die Taste MENU, um das Menü zu schließen.



! Achtung

- Bei Fotos, die mit einer Auflösung von 5 Megapixel oder mehr aufgenommen wurden, ist die Bildrotation nicht verfügbar.

Fotos drucken

Über die digitale Druckfunktion können Sie Fotos direkt von der Kamera über das USB-Kabel auf einem kompatiblen Drucker ausgeben. Der Ausdruck der Fotos ist kinderleicht, und es wird kein Computer benötigt.

1

Schalten Sie die Kamera ein, aktivieren Sie den Wiedergabemodus, und drücken Sie die Tasten  bzw. , um das gewünschte Foto auszuwählen (☞ Seite 13).

2

Öffnen Sie das Menü.

Drücken Sie die Taste MENU und anschließend die Navigationstaste, wählen Sie die Option **[Drucken]**, und drücken Sie die Taste , um das zugehörige Untermenü zu öffnen.

3

Wählen Sie eine Option aus.

Betätigen Sie die Tasten  bzw. , um die Option **[Ja]** auszuwählen.

4

Einstellungen bestätigen.

Betätigen Sie die Navigationstaste, um den aktuellen Wert zu bestätigen. Daraufhin erscheint die Nachricht "Bitte an Drucker anschließen". Verbinden Sie die Kamera über das USB-Kabel mit einem kompatiblen Drucker.

5

Schalten Sie den Drucker ein, und drücken Sie auf die Navigationstaste, um das Foto zu drucken. Weitere Informationen entnehmen Sie bitte dem Handbuch zu Ihrem Drucker.

Kabelverbindungen herstellen

Kamera an einen Fernseher anschließen

Sie können sich Ihre Fotos direkt auf einem Fernsehgerät ansehen. Dazu müssen Sie das mitgelieferte AV-Kabel anschließen.

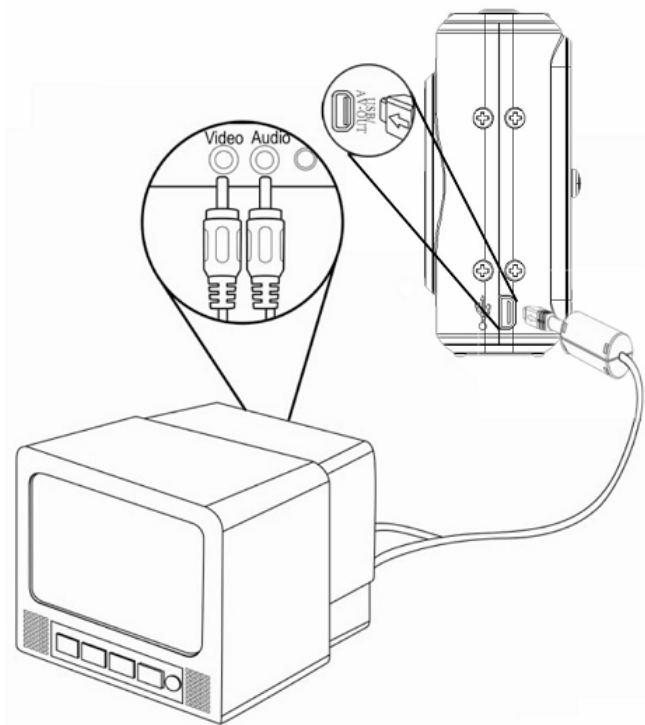

1

Stellen Sie fest, welche Fernsehnorm Ihr Fernsehgerät unterstützt.

2

Schalten Sie die Kamera und das Fernsehgerät aus.

3

Verwenden Sie das mitgelieferte AV-Kabel, um die Kamera an den Fernseher anzuschließen.

Anschließend schalten Sie die Kamera und das Fernsehgerät ein.

4

Wählen Sie die geeignete Signal-Eingangsquelle am Fernseher.

Lesen Sie in der Dokumentation Ihres Fernsehgerätes nach, wie Sie dies tun.

5

Spielen Sie die Fotos am Fernseher ab.

Alle Fotos, Videoclips, Diashows, Bild- und Videoaufnahmen erscheinen am Fernsehbildschirm. Der LCD-Bildschirm der Kamera schaltet sich aus.

Kamera an einen Computer anschließen

Es gibt zwei Möglichkeiten, Dateien vom internen Kameraspeicher oder von der Speicherkarte auf einen Computer zu übertragen:

- Legen Sie die Speicherkarte in den Kartenleser des Computers ein.
- Verbinden Sie die Kamera mit einem Computer. Verwenden Sie dazu das mitgelieferte USB-Kabel.

Kartenleser verwenden (nicht im Lieferumfang enthalten)

1 Entnehmen Sie die Speicherkarte aus der Kamera, und legen Sie sie in den Kartenleser des Computers ein.

2 Doppelklicken Sie auf das Symbol für den Wechseldatenträger im [Arbeitsplatz] oder im [Windows Explorer].

3 Kopieren Sie die Bilder von der Speicherkarte in den gewünschten Ordner auf der Festplatte des Computers.

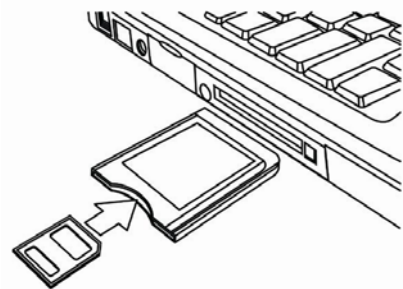

Kamera über das USB-Kabel an einen Computer anschließen

1 So laden Sie Fotos von der Kamera herunter

Verbinden Sie das mitgelieferte USB-Kabel mit dem USB-Anschluss am Computer, und schalten Sie die Kamera ein. Sobald die Verbindung zum Computer erfolgreich hergestellt ist, erscheint eine Nachricht "Massenspeicher" bzw. "PC-Kamera" am Bildschirm. Drücken Sie die Taste Wiedergabe, um zwischen Massenspeicher- und PC-Kamerabetrieb umzuschalten. Um Fotos herunterzuladen, wählen Sie die Betriebsart „Massenspeicher“.

2 Öffnen Sie den [Arbeitsplatz] oder den [Windows Explorer]. Ein "austauschbarer Datenträger" erscheint in der Liste.

Doppelklicken Sie auf das Symbol "austauschbarer Datenträger", um die Inhalte anzuzeigen. Auf der Kamera gespeicherte Dateien finden Sie im Ordner "DCIM".

3 Kopieren Sie die gewünschten Fotos oder Dateien auf Ihren Computer

Systemvoraussetzungen

Windows:

- Computer mit Pentium MMX 233 MHz-Prozessor oder höher
- Windows XP/ 2000/ Vista32
- Mindestens 32 MB RAM
- USB-Anschluss
- CD-ROM-Laufwerk
- 800 x 600 Pixel, Bildschirm mit 16-Bit-Farbdisplay

*Änderungen der technischen Daten ohne vorherige Ankündigung vorbehalten.

Anhang

Ordner- und Dateinamen

Die Digitalkamera legt automatisch ein Ordnerverzeichnis im internen Speicher oder auf der Speicherkarte an, um Bilder, Videoclips und andere Informationen zu verwalten.

Ordnerstruktur

Der Ordnername beginnt mit einer 3-stelligen Zahl von 100 bis 999, gefolgt von "DICM". Neue Ordner können nur manuell erstellt werden. Wenn neue Dateien angelegt werden, werden sie automatisch aufsteigend benannt.

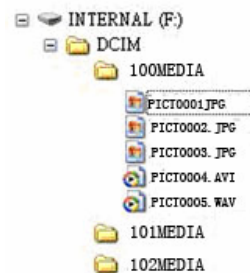

Dateinamen

Dateinamen beginnen mit "PICT", gefolgt von einer 4-stelligen Zahl (aufsteigend). Die Dateinummerierung beginnt in jedem neuen Ordner bei 0001.



Achtung

- Benennen Sie niemals Ordner oder Dateien über den Computer um. Anderenfalls kann es sein, dass Sie sie nicht mehr auf der Kamera wiedergeben können.

Problemlösung

Problem	Ursache	Lösung
Das Gerät lässt sich nicht einschalten.	Der Akku ist nicht korrekt eingelegt.	Legen Sie den Akku unter Beachtung der Polarität ein.
	Der Akku ist leer.	Wechseln oder laden Sie den Akku.
	Das Batteriefach ist offen.	Vergewissern Sie sich, dass das Batteriefach sicher verschlossen ist.
Die Kamera nimmt keine Bilder auf.	Der Blitz wird geladen.	Warten Sie, bis der Blitz geladen ist.
	Der Speicher ist voll.	Legen Sie eine neue Speicherkarte ein.
	Die Speicherkarte ist nicht korrekt formatiert.	Die Karte könnte beschädigt sein. Legen Sie eine neue Karte ein.
Es wird kein Bild aufgenommen, obwohl der Auslöser gedrückt wurde.	Der Blitz wird geladen.	Warten Sie, bis der Blitz geladen ist.
	Der Speicher ist voll.	Legen Sie eine neue Speicherkarte ein.
Das Blitzlicht wird nicht ausgelöst.	Der Blitz ist ausgeschaltet.	Stellen Sie einen Blitzlichtmodus ein.
Das Bild ist verschwommen oder unscharf.	Die Kamera wurde während der Aufnahme bewegt.	Halten Sie die Kamera stabil, wenn Sie Fotos aufnehmen.
Das Bild wird nicht am LCD-Monitor angezeigt.	Es ist eine Speicherkarte eingelegt, die keine PICT-Bilder (mit einer anderen Kamera aufgenommen) unterstützt.	Die Kamera kann nur PICT-Bilder anzeigen.
Aufgenommene Bilder werden nicht gespeichert.	Die Kamera wurde ausgeschaltet, bevor das Bild gespeichert wurde.	Wechseln Sie umgehend den Akku, sobald das Symbol für niedrige Batterieladung am LCD-Monitor erscheint.

Technische Spezifikationen

	AgfaPhoto sensor 505-D	AgfaPhoto sensor 510-D	AgfaPhoto sensor 500-D
Sensor	5-Megapixel-CMOS, Größe: 1/2,5 Zoll	5-Megapixel-CMOS, Größe: 1/2,5 Zoll	3-Megapixel-CMOS, Größe: 1/2,5 Zoll
Anzeige	TFT-Farb-LCD, 2,4 Zoll	TFT-Farb-LCD, 2,4 Zoll	TFT-Farb-LCD, 2,0 Zoll
Schärfebereich	150cm bis unendlich	150cm bis unendlich	150cm bis unendlich
Blende	F3.1, Fester Fokus	F3.1, Fester Fokus	F3.1, Fester Fokus
Auslöser	Elektronischer Auslöser: 1/2000 bis 1/14 Sek.	Elektronischer Auslöser: 1/2000 bis 1/14 Sek.	Elektronischer Auslöser: 1/2000 bis 1/14 Sek.
Dateiformat	Foto: JPEG (EXIF 2.2-kompatibel) Video: AVI Audio: WAV	Foto: JPEG (EXIF 2.2-kompatibel) Video: AVI Audio: WAV	Foto: JPEG (EXIF 2.2-kompatibel) Video: AVI Audio: WAV
Auflösung	Foto: 2592 x 1944; 2048 x 1536; 1600 x 1200; 1280 x 960; 640 x 480 Video: 640 x 480, 320 x 240	Foto: 8 Megapixel durch Interpolation 3264 x 2448; 2592 x 1944; 2048 x 1536; 1600 x 1200; 640 x 480 Video: 640 x 480, 320 x 240	Foto: 5 Megapixel durch Interpolation 2592 x 1944; 2048 x 1536; 1600 x 1200; 1280 x 960; 640 x 480 Video: 640 x 480, 320 x 240
Empfindlichkeit	Autom.	Autom.	Autom.
Weißabgleich	Autom., Tageslicht, Glühlampe, Leuchtstofflampe, Bewölkt	Autom., Tageslicht, Glühlampe, Leuchtstofflampe, Bewölkt	Autom., Tageslicht, Glühlampe, Leuchtstofflampe, Bewölkt
Belichtung	-2EV bis +2EV in 0,5 Blendenwerten	-2EV bis +2EV in 0,5 Blendenwerten	-2EV bis +2EV in 0,5 Blendenwerten
Serienaufnahme	Ja	Ja	Ja
Blitzlicht	Autom., Immer eingeschaltet, Immer ausgeschaltet	Autom., Immer eingeschaltet, Immer ausgeschaltet	Autom., Immer eingeschaltet, Immer ausgeschaltet
Fotoeffekt	Farbe, Antik, Schwarzweiß	Farbe, Antik, Schwarzweiß	Farbe, Antik, Schwarzweiß
Selbstausröser	10/20 Sek.	10/20 Sek.	10/20 Sek.

Speicher	32 MB interner Speicher Externer Speicher: SD (2 GB)	32 MB interner Speicher Externer Speicher: SD (2 GB)	32 MB interner Speicher Externer Speicher: SD (2 GB)
Fernsehnorm	NTSC / PAL	NTSC / PAL	NTSC / PAL
Stromversorgung	2 x Akkus, Größe AAA (optional) 2 x Alkalibatterien, Größe AAA	2 x Akkus, Größe AAA (optional) 2 x Alkalibatterien, Größe AAA	2 x Akkus, Größe AAA (optional) 2 x Alkalibatterien, Größe AAA
Temperatur	Betrieb: 0°C bis 40°C Lagerung: -20°C bis 60°C	Betrieb: 0°C bis 40°C Lagerung: -20°C bis 60°C	Betrieb: 0°C bis 40°C Lagerung: -20°C bis 60°C
Mikrofon	Eingebaut	Eingebaut	Eingebaut
Lautsprecher	Nicht vorhanden	Nicht vorhanden	Nicht vorhanden
Abmessungen Kameragehäuse (B x H x T):	100 x 59.4 x 26.6mm	100 x 59.4 x 26.6mm	100 x 59.4 x 26.6mm
Gewicht (ohne Akku)	ca. 85 g	ca. 85 g	ca. 85 g

***Änderungen der technischen Daten ohne vorherige Ankündigung vorbehalten.**

Kunden-Service

Informationen zu weiteren AgfaPhoto Produkten finden Sie unter www.plawa.de und www.plawausa.com

Kundendienst-Hotline (EU):

00800 75292100 (aus dem Festnetz)

Kundendienst-Hotline (D):

0900 1000 042 (1,49 Euro/Min. aus dem deutschen Festnetz)

Online Service USA / Kanada:

support-apdc@plawausa.com

Online Service / Internationaler Kontakt (außer USA / Kanada)

support-apdc@plawa.com

Herstellt von:

plawa-feinwerktechnik GmbH & Co. KG

Bleichereistr. 18

73066 Uhingen

Deutschland

AgfaPhoto wird unter Lizenz von Agfa-Gevaert NV & Co. KG genutzt. Die Firma Agfa-Gevaert NV & Co. KG stellt dieses Produkt nicht her und deckt weder die Produktgarantie noch den entsprechenden Support ab. Wenn Sie Informationen zum Kundendienst, zum Support oder zur Garantie benötigen, wenden Sie sich bitte an den Händler oder den Hersteller. Kontakt: AgfaPhoto Holding GmbH, www.agfaphoto.com

Entsorgung von Elektrogeräten durch Benutzer in privaten Haushalten in der EU



Dieses Symbol auf dem Produkt oder dessen Verpackung gibt an, dass das Produkt nicht zusammen mit dem Hausmüll entsorgt werden darf. Es obliegt daher Ihrer Verantwortung, das Gerät an einer entsprechenden Stelle für die Entsorgung oder Wiederverwertung von Elektrogeräten aller Art abzugeben (z.B. ein Wertstoffhof). Die separate Sammlung und das Recyceln Ihrer alten Elektrogeräte zum Zeitpunkt ihrer Entsorgung trägt zum Schutz der Umwelt bei und gewährleistet, dass die Geräte auf eine Art und Weise recycelt werden, die keine Gefährdung für die Gesundheit des Menschen und der Umwelt darstellt. Weitere Auskünfte darüber, wo alte Elektrogeräte zum Recyceln abgeben können, erhalten Sie bei den örtlichen Behörden, Wertstoffhöfen oder dort, wo Sie das Gerät erworben haben.

Batterien und Akkus gehören nicht in den Hausmüll! Geben Sie verbrauchte Batterien im Handel, bei einem Fachhändler oder bei einer entsprechenden Sammelstelle ab, damit sie einer umweltschonenden Entsorgung zugeführt werden können.

FCC-Konformität und Hinweise

Dieses Gerät entspricht den Anforderungen des Teils 15 der FCC-Richtlinien. Diese schreiben folgende Bedingungen vor: 1.) dieses Gerät darf keine schädlichen Störungen hervorrufen und 2.) dieses Gerät muss eine ausreichende Störfestigkeit gegenüber empfangener Störsignale aufweisen.

Diese Ausrüstung wurde geprüft und entspricht den Anforderungen von Geräten der Klasse B gemäß Teil 15 der FCC-Richtlinien. Diese Anforderungen sind so ausgelegt, dass ein angemessener Schutz gegen Störungen bei Heimanwendungen gewährleistet ist. Diese Ausrüstung erzeugt, verwendet und kann Hochfrequenzenergie ausstrahlen. Wird sie nicht gemäß den Anweisungen installiert und verwendet, kann dies zu Störungen im Funkverkehr führen. Es gibt jedoch dennoch keine Garantie dafür, dass bei bestimmten Anwendungen keine Störungen erzeugt werden.

Sollte es durch diese Ausrüstung zu Störungen beim Radio- und Fernsehempfang kommen (man kann dies durch Ein- und Ausschalten der Kamera feststellen), sollte der Anwender diese Störungen durch eine oder mehrere der folgenden Maßnahmen beseitigen.

-
- Die Empfangsantenne neu ausrichten oder an einem anderen Ort anbringen.
 - Den Abstand zwischen Ausrüstung und Empfänger vergrößern.
 - Die Ausrüstung an eine andere Steckdose - in einem anderen Stromkreis als dem des Empfängers - anschließen.
 - An den Vertragshändler oder einen erfahrenen Radio-/Fernsehtechniker wenden.

Jegliche Änderungen oder Maßnahmen, die nicht ausdrücklich genehmigt wurden, können dazu führen, dass dem Benutzer die Betriebserlaubnis für das Gerät entzogen wird. Wurden abgeschirmte Schnittstellenkabel mit dem Produkt geliefert oder wurde auf die Verwendung von bestimmten zusätzlichen Komponenten oder Zubehör bei der Installation des Produkts hingewiesen, müssen diese verwendet werden, um die Einhaltung der FCC-Richtlinien zu gewährleisten.