

sensor 505-D

Manual de usuário



Gracias por haber adquirido esta cámara digital AgfaPhoto. Por favor, lea estas instrucciones operativas detenidamente antes de poner su cámara digital en servicio. Guarde estas instrucciones en un lugar seguro para poder consultarlas en cualquier momento más adelante.

Aviso: Este manual de instrucciones ha sido redactado para los siguientes modelos:

AgfaPhoto sensor 500-D, AgfaPhoto sensor 505-D y AgfaPhoto sensor 510-D.

Precauciones

Asegúrese de leer y entender todas las instrucciones de seguridad antes de manipular la cámara. Maneje la cámara correctamente y conforme a las instrucciones.

- No enfoque la cámara directamente al sol o a una fuente de luz intensa, dado que así podría dañar su vista.
- No abra la carcasa de la cámara ni intente modificarla de ninguna manera. Los componentes internos son portadores de alta tensión y existe el riesgo de sacudidas eléctricas. El mantenimiento y la reparación de componentes internos están reservados únicamente al personal técnico autorizado.
- No dispare el flash cerca de los ojos de los animales o las personas (especialmente los niños). De lo contrario podría dañar su visión. Mantenga una distancia de seguridad de los niños de por lo menos un metro al fotografiar niños con flash.
- Mantenga la cámara alejada del agua y de otros líquidos. No utilice la cámara con las manos mojadas. No la exponga a la lluvia o a la nieve. La humedad conlleva el riesgo de incendio y sacudidas eléctricas.
- Mantenga la cámara y sus accesorios fuera del alcance de los niños y de los animales para prevenir accidentes o daños en la cámara.
- Si observa humo u olores extraños emitidos por la cámara, apáguela inmediatamente. Para efectuar reparaciones, lleve la cámara al servicio técnico autorizado más cercano. No intente reparar la cámara por su cuenta.
- Emplee sólo complementos y accesorios recomendados por el fabricante. El empleo de otras fuentes de alimentación puede conllevar el sobrecalentamiento, la deformación de la carcasa, incendios, sacudidas eléctricas y otros peligros.

Exclusión de responsabilidad

No asumimos ninguna responsabilidad más allá de la Ley de Responsabilidad por Productos en cuanto daños sufridos por el usuario o de terceros como consecuencia del uso inadecuado del producto o de sus accesorios, o resultantes de un fallo de funcionamiento o de su utilización. Nos reservamos el derecho de modificar este producto y sus accesorios sin previo aviso.

Advertencia: No intente abrir la cámara ni desmontarla. De lo contrario, perderá la garantía.

Utilizar las pilas

Para obtener unas mejores prestaciones y una mayor autonomía, le recomendamos que utilice pilas alcalinas o pilas recargables de NiMH de tamaño AAA.

Mejorar la autonomía de las pilas

Las siguientes funciones consumen mucha energía y, por lo tanto, deberían emplearse ocasionalmente:

- Uso excesivo del flash
- Edición de imágenes en la pantalla de la cámara

La duración de las pilas puede verse alterada por la suciedad. Limpie los bornes con un paño seco y limpio antes de insertar las pilas en la cámara. Las prestaciones de las pilas se ven deterioradas al funcionar con temperaturas menores a los 5 °C (41° F). Si desea utilizar la cámara a muy bajas temperaturas, le recomendamos que se lleve consigo unas pilas de recambio y las mantenga calientes, si es posible. Tenga en cuenta lo siguiente: no deseche las pilas que aparentemente estén vacías a baja temperatura, dado que pueden volver a desarrollar una potencia considerable a temperatura normal.

Contenido

PRECAUCIONES	I	ELEMENTOS DEL MENÚ DE CAPTURA	15
EXCLUSIÓN DE RESPONSABILIDAD	II	ELEMENTOS DEL MENÚ DE VÍDEO	15
UTILIZAR LAS PILAS	II	MENÚ DE CONFIGURACIÓN	16
MEJORAR LA AUTONOMÍA DE LAS PILAS	II		
		<u>GRABACIÓN BÁSICA</u>	<u>18</u>
<u>CONTENIDO</u>	<u>III</u>		
<u>PARA EMPEZAR</u>	<u>1</u>	TOMAR FOTOGRAFÍAS	18
		AJUSTAR LA RESOLUCIÓN Y LA CALIDAD	18
		FUNCIÓN DE ZOOM	20
CÓMO UTILIZAR ESTE MANUAL	1	UTILIZAR EL FLASH	21
CONTENIDO DEL PAQUETE	2	UTILIZAR EL TEMPORIZADOR	22
PARTES DE LA CÁMARA	3	SERIE FOTOGRÁFICA	23
INSTALAR LA CORREA	5	GRABAR VIDEOCLIPS	23
INSERTAR LAS PILAS	5	SELECCIONAR EL TAMAÑO DE PELÍCULA	24
INDICADOR DE BATERÍA DESCARGADA	6	GRABAR SONIDO	24
INSERTAR LA TARJETA DE MEMORIA	6	REPRODUCIR SONIDO	24
ACERCA DE LA MEMORIA INTERNA	7		
FUNCIÓN DE AHORRO DE ENERGÍA	7	<u>OTRAS FUNCIONES DE GRABACIÓN</u>	<u>25</u>
ENCENDER/APAGAR	8		
SELECCIONAR EL IDIOMA EN PANTALLA /		AJUSTAR EL EQUILIBRIO DE BLANCOS	25
FECHA / HORA	8	AJUSTAR EL EFECTO DEL COLOR	26
SELECCIONAR EL IDIOMA DE LOS MENSAJES		AJUSTAR LA EXPOSICIÓN	26
EN PANTALLA	8	IMPRIMIR LA FECHA	27
AJUSTAR LA FECHA Y LA HORA	9		
UTILIZAR EL MONITOR LCD	9	<u>REPRODUCCIÓN</u>	<u>28</u>
MODO DE CAPTURA	10		
MODO DE VÍDEO	11	REPRODUCIR FOTOGRAFÍAS	28
MODO DE REPRODUCCIÓN	12	REPRODUCIR VIDEOCLIPS	28
		MENÚS EN EL MODO DE REPRODUCCIÓN	29
<u>OPERACIONES BÁSICAS</u>	<u>13</u>	MENÚS EN EL MODO DE REPRODUCCIÓN	29
		VISTA DE MINIATURAS	30
ALTERNAR EL MODO OPERATIVO	13	PRESENTACIÓN SECUENCIAL	30
ALTERNAR ENTRE GRABACIÓN Y		ELIMINAR ARCHIVOS	31
REPRODUCCIÓN	13	ELIMINAR UN ARCHIVO INDIVIDUAL	31
SELECCIONAR EL MODO DE GRABACIÓN		ELIMINAR TOXDOS LOS ARCHIVOS	32
DESEADO	13	FORMATEAR UNA TARJETA SD O LA MEMORIA	
MENÚS EN EL MODO DE GRABACIÓN	14	INTERNA	32

PROTEGER ARCHIVOS	33
SELECCIONAR UNA IMAGEN DE INICIO	34
DEFINIR LOGOTIPO	34
EDITAR IMÁGENES	35
ROTAR FOTOGRAFÍAS	35
IMPRIMIR	36
CONEXIONES	37
CONECTAR LA CÁMARA AL TELEVISOR	37
CONECTAR LA CÁMARA AL PC	38
UTILIZAR UN LECTOR DE TARJETAS	38
CONECTAR LA CÁMARA A UN ORDENADOR A TRAVÉS DEL CABLE USB	38
REQUISITOS DEL SISTEMA	39
APÉNDICE	40
ACERCA DE NOMBRES DE CARPETA Y ARCHIVO	40
ESTRUCTURA DE CARPETAS	40
NOMBRES DE ARCHIVO	40
RESOLUCIÓN DE PROBLEMAS	41
ESPECIFICACIONES	42
ATENCIÓN AL CLIENTE	44
ELIMINACIÓN DE RESIDUOS DE APARATOS ELÉCTRICOS Y ELECTRÓNICOS POR PARTE DE LOS USUARIOS DOMÉSTICOS EN LA UNIÓN EUROPEA	45
NOTA SOBRE EL CUMPLIMIENTO FCC	45

Para empezar

Cómo utilizar este manual

Para empezar

Esta sección contiene información que debería saber antes de poner en funcionamiento su nueva cámara.

Operaciones básicas

Esta sección explica todas las funciones de grabación de esta cámara.

Grabación básica

Esta sección explica cómo grabar fotografías, películas y archivos de sonido.

Otras funciones de grabación

Esta sección explica las operaciones más comunes para la grabación de imágenes.

Reproducción

Esta sección explica cómo reproducir, borrar y editar fotografías, películas y archivos de sonido.



Conexiones

Esta sección explica cómo conectar esta cámara a un ordenador o a un televisor.

Apéndice

Esta sección describe cómo solucionar problemas con la cámara y contiene los datos técnicos de ésta.

Los símbolos que se utilizan en este manual significan lo siguiente:

 Aviso	Indica precauciones que debería leer antes de usar estas funciones.
 Truco	Denota información útil a la hora de manejar esta cámara.
	Indica la página de referencia.

Contenido del paquete



AgfaPhoto sensor

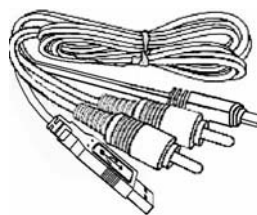

Cable USB / AV

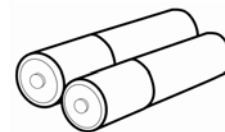

2 pilas AAA

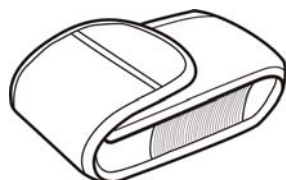

Estuche



Correa

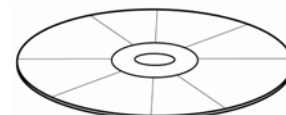

CD-ROM con software

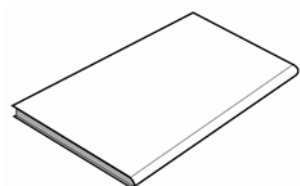

Guía rápida

Partes de la cámara

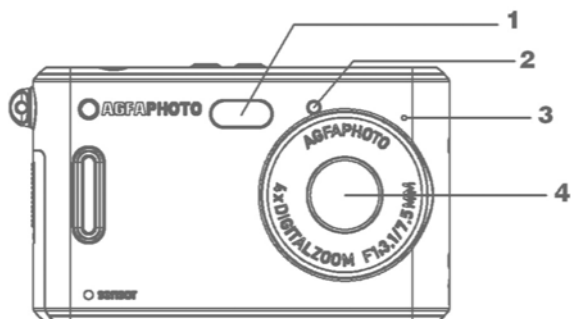

- 1. Flash
- 2. Indicador del temporizador
- 3. Micrófono
- 4. Objetivo

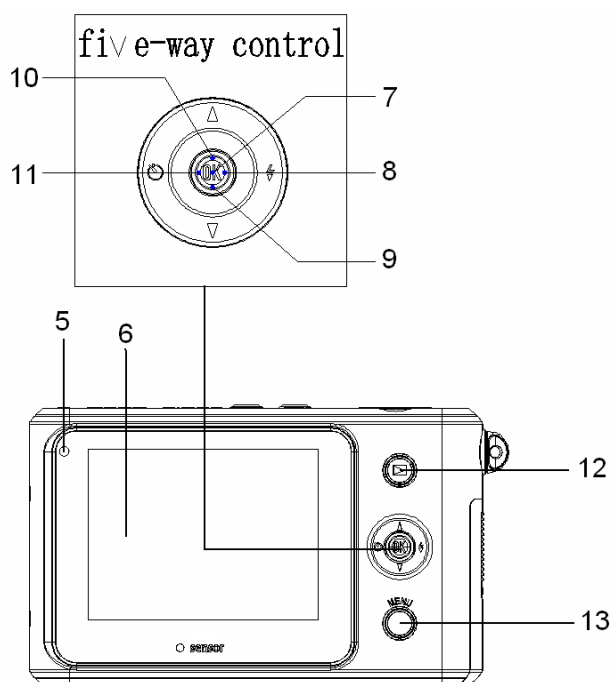

- 5. Indicador de funcionamiento
- 6. Pantalla LCD

Tecla de control multidireccional

- 7. Pulsación vertical (OK)
- 8. Derecha
- 9. Abajo
- 10. Arriba
- 11. Izquierda
- 12. Botón de reproducción
- 13. Botón MENU

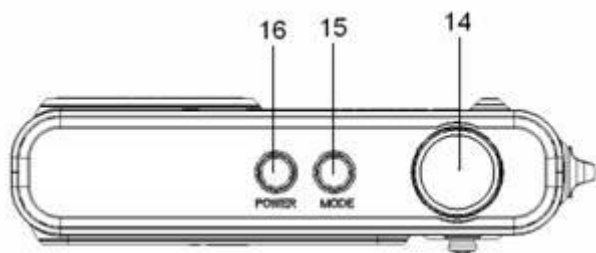

- 14. Botón del obturador
- 15. Selector de modo operativo
- 16. Botón de encendido (Power)

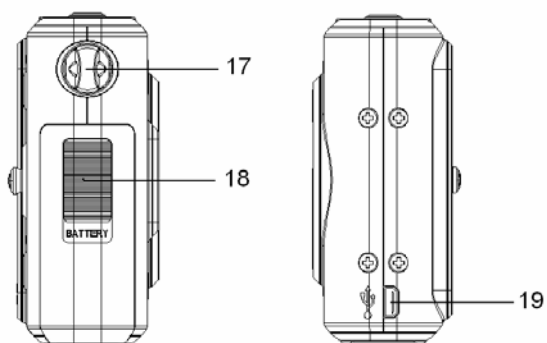

- 17. Asa para correa
- 18. Tapa del compartimento de pilas
- 19. Puerto USB

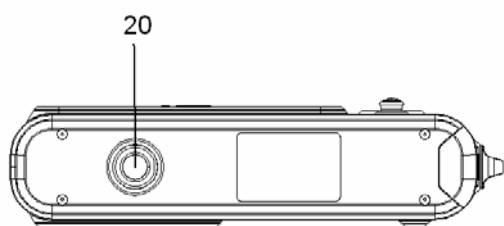

- 20. Sujeción para trípode

Instalar la correa

Instale la correa como se muestra en la ilustración.

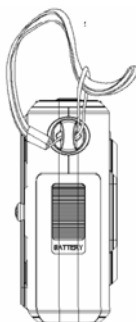

Aviso

- No deje que la cámara balancee cuando la tenga sujeta con la correa.

Insertar las pilas

Esta cámara se alimenta con dos pilas alcalinas o pilas recargables de NiMH de tamaño AAA.

1 Abra la tapa del compartimento de pilas.

Deslice la tapa del compartimento de pilas en dirección de la flecha.

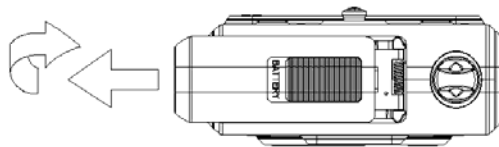

2 Inserte las pilas.

Inserte dos pilas de tamaño AAA con los bornes orientados según las marcas de polaridad impresas en las pilas y en el interior del compartimento de pilas.

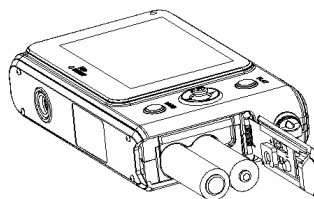

3 Cierre la tapa del compartimento de pilas.

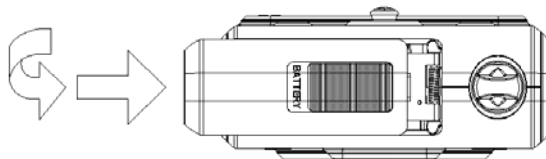

Indicador de batería descargada

En la pantalla LCD aparece un icono de batería descargada  cuando las pilas estén gastadas. Sustitúyalas lo antes posible cuando este icono aparezca.

Aviso

- Existe riesgo de explosión si sustituye las pilas por un modelo inadecuado. Recicle las pilas usadas según las instrucciones.
- Apague la cámara antes de insertar o retirar las pilas.
- Emplee solamente pilas alcalinas o pilas recargables de NiMH para alimentar esta cámara. El uso de otro tipo de pilas no se recomienda.
- Sustituya siempre todas las pilas a la vez. No emplee pilas usadas y nuevas a la vez.
- Retire las pilas de la cámara si prevé que no la va a usar durante un cierto tiempo.
- La cámara puede calentarse durante un uso continuo y prolongado. Esto es normal.

Insertar la tarjeta de memoria

Esta cámara digital admite tarjetas de memoria SD. El lector de tarjetas de memoria se encuentra al lado del compartimento de pilas.

1 Abra la tapa del compartimento de pilas.

Deslice la tapa del compartimento de pilas en dirección de la flecha.

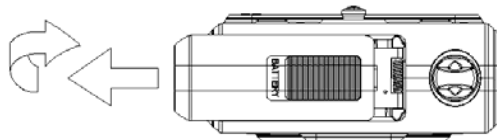

2 Inserte la tarjeta.

Inserte la tarjeta con la etiqueta orientada hacia arriba y la flecha apuntando hacia dentro.

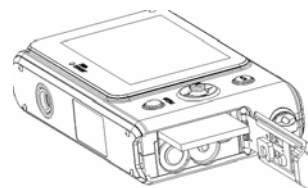

? Truco

Para extraer la tarjeta, pulse suavemente en la esquina de la tarjeta para desbloquearla. Extraiga la tarjeta y cierre la tapa del compartimento.

3

Cierre la tapa del compartimento de pilas.

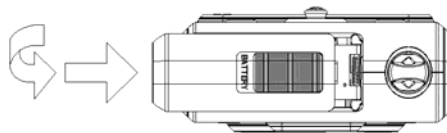

! Aviso

- Si inserta o retira la tarjeta mientras la cámara esté encendida, podrían dañarse la tarjeta o los datos que contiene.
- No toque los contactos en la parte posterior de la tarjeta.

Acerca de la memoria interna

Esta cámara digital viene equipada con una memoria interna. Si no tiene insertada ninguna tarjeta de memoria en la cámara, las fotos y los videoclips grabados se guardarán en la memoria interna. Si en cambio tiene insertada una tarjeta de memoria, las fotos y los videoclips se guardarán en ella.

Función de ahorro de energía

Para ahorrar pilas, el monitor LCD se apagará automáticamente a los 30 segundos después de efectuar la última operación (valor predeterminado). Pulse cualquier botón que no sea el botón Power para encender el monitor LCD. Después de que la función de ahorro de energía se haya activado y haya transcurrido un cierto intervalo, la cámara se apagará del todo. Pulse el botón Power para volver a encender la cámara. Con el parámetro [Apagado automático] del menú de configuración puede ajustar este intervalo.

! Aviso

La función de ahorro energético estará desactivada en las condiciones siguientes:

- durante la grabación de películas o sonido
- durante la reproducción de películas o sonido
- durante una presentación secuencial
- cuando la cámara esté conectada a un ordenador o una impresora a través del cable USB

Encender/apagar

- 1 Pulse el botón Power (1) para encender la cámara en el modo de captura. El dispositivo se enciende y el indicador LED (2) se ilumina de color rojo.

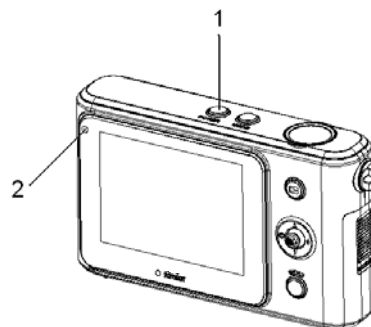

- 2 Pulse de nuevo el botón Power (1) para apagar la cámara. El dispositivo y el indicador LED se apagan.

? Truco

- Para encender la cámara sin el logotipo ni el sonido de teclas, ajuste las funciones [Mostrar logotipo] y [Señal acústica].
- Para alternar entre el modo de grabación y el de reproducción (☞ página 13).

Seleccionar el idioma en pantalla / fecha / hora

Al poner la cámara en servicio por primera vez, seleccione el idioma deseado para los mensajes en pantalla y ajuste la fecha y la hora.

Seleccionar el idioma de los mensajes en pantalla

- 1 Encienda la cámara y abra el menú Configuración (☞ página 16).

- 2 Seleccione [Language] (Idioma).
Pulse los botones ▲ o ▼ para seleccionar [Idioma] y luego pulse el botón ► para abrir el submenú asociado.



- 3 Seleccione un idioma.

Pulse ▲ y ▼ para seleccionar un idioma y luego pulse la tecla de control multidireccional para guardar este ajuste.

- 4 Pulse el botón MENU para cerrar el menú.

Ajustar la fecha y la hora

1

Encienda la cámara y abra el menú Configuración (☞ página 16).

2

Seleccione [Fecha/hora].

Pulse los botones ▲ o ▼ para seleccionar la opción [Fecha / hora] y luego pulse la tecla de control multidireccional ▶ para abrir el submenú asociado.



3

Ajuste la fecha y la hora.

Pulse el botón ▲ o ▼ para cambiar el valor donde se encuentra el cursor. Pulse el botón ▶ para mover el cursor entre los diferentes ajustes.



Truco

- Mantenga pulsados los botones ▲ o ▼ para cambiar el valor rápidamente. Para saber cómo imprimir las fechas con sus fotografías (☞ página 27).

4

Guarde el ajuste.

Una vez efectuados los ajustes, pulse la tecla de control multidireccional para guardarlos. Por último, pulse el botón de menú para cerrar el menú de configuración.

Utilizar el monitor LCD

El monitor LCD sirve para componer las fotos a grabar, para ajustar la configuración y para visualizar las fotos grabadas. En el monitor LCD pueden aparecer los iconos siguientes al grabar o reproducir fotografías.

Modo de captura

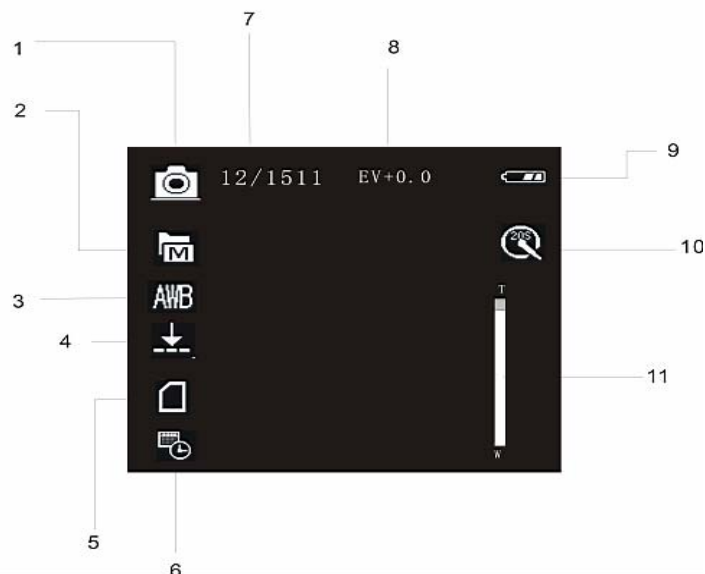

- | | |
|-----------------------------------------------------------------------------------------------------------------------------------------------------------------------------------------------------|---------------------------------------------------------------------------------------------------------------------------------------------------------------------------------------------|
| <p>1 Modo de captura</p> | <p>2 Indicador de resolución</p> <ul style="list-style-type: none"> 2592 x 1944 2048 x 1536 1600 x 1200 1280 x 960 640 x 480 |
| <p>3 Indicador del equilibrio de blancos:</p> <ul style="list-style-type: none"> Nublado Luz diurna Fluorescente Bombilla Automático | <p>4 Indicador de calidad:</p> <ul style="list-style-type: none"> Óptima Alta Normal |
| <p>5 Tarjeta de memoria insertada</p> | <p>6 Imprimir fecha</p> |
| <p>7 Fotos tomadas/capacidad total</p> | <p>8 Compensación de exposición</p> <p>-2.0EV-----2.0EV</p> |
| <p>9 Indicador del nivel de carga de las pilas:</p> <ul style="list-style-type: none"> Vacías Medio llenas Llenas | <p>10 Indicador del temporizador:</p> <ul style="list-style-type: none"> 20 segundos 10 segundos |

Modo de vídeo

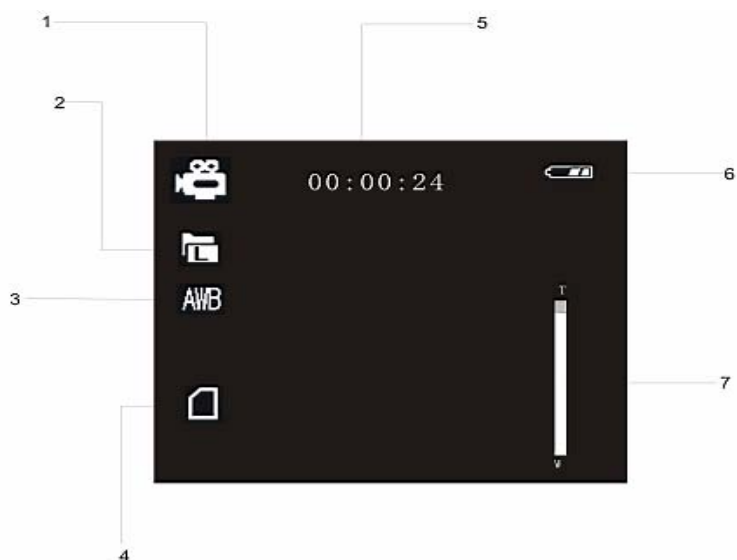

1 Modo de vídeo

2 Indicador de resolución:

 640 x 480

 320 x 240

3 Indicador del equilibrio de blancos:

 Nublado

 Luz diurna

 Fluorescente

 Bombilla

 Automático

4 Tarjeta de memoria insertada

5 Fecha de la grabación

6 Indicador del nivel de carga de las pilas:

 Vacías





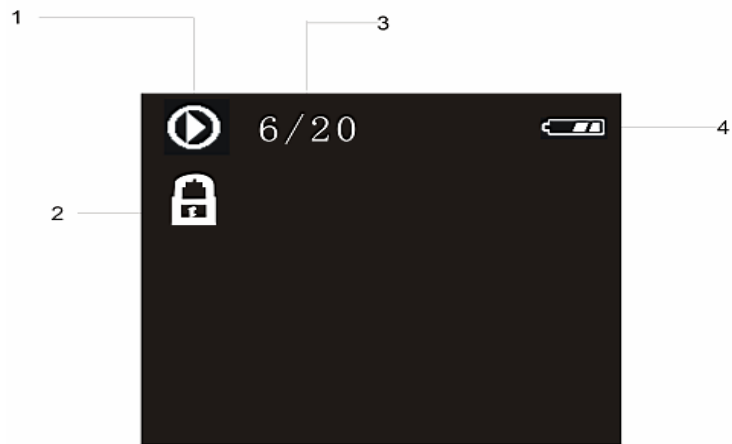

 Medio llenas

 Llenas

7 Barra del zoom digital

Modo de reproducción



- 1** Modo de reproducción:
-  Archivo de sonido
 -  Archivo de vídeo
 -  Fotografía
- 2** Indicador de protección contra escritura
- 3** Archivo actual/número total de archivos grabados
- 4** Indicador del nivel de carga de las pilas:
-  Vacías
 -  Medio llenas
 -  Llenas

Operaciones básicas

Alternar el modo operativo

El modo de grabación sirve para fotografiar y grabar sonido. El modo de **reproducción** sirve para reproducir, borrar o editar fotos en el monitor LCD.

Alternar entre grabación y reproducción

En el modo de grabación, pulse el botón de reproducción (2) para pasar al **modo de reproducción**.

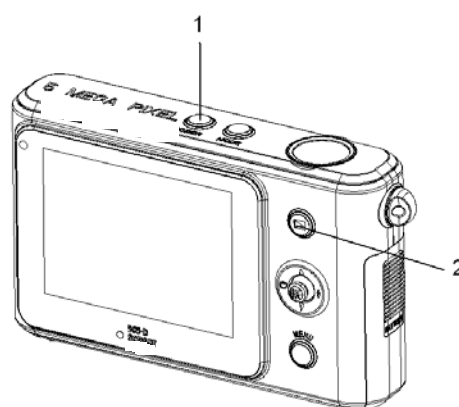

En el modo de **reproducción**, pulse el **botón de reproducción (2)** para pasar al modo de grabación.

Seleccionar el modo de grabación deseado

1

Pulse el botón Power para activar el modo de grabación.

Si la cámara se encuentra en modo de reproducción, pulse el botón de reproducción para pasar al modo de grabación.

2

Pulse el selector de modo operativo (1) para cambiar el modo de grabación.

Con cada pulsación del botón Mode cambiará el icono del modo de grabación. Hay tres modos de grabación: Modo de captura fotográfica, modo de vídeo y modo de sonido.

Icono	Título	Descripción
	Modo de captura	Para tomar fotografías.
	Modo de vídeo	Para grabar videoclips.
	Modo de sonido	Para grabar sonido.

! Aviso

- El botón de modo no funciona cuando la cámara se encuentre en el modo de reproducción.

Menús en el modo de grabación

Cuando en pantalla se muestre un menú, pulse la tecla de control multidireccional para efectuar los ajustes deseados. El modo de sonido carece de menús. Por lo tanto, el botón de menú no funciona en el modo de sonido.

1 Menú de captura

Encienda la cámara y active el modo de captura (☞ [página 13](#)).

2 Abra el menú de captura.

Pulse el botón MENU (2) para visualizar el menú.

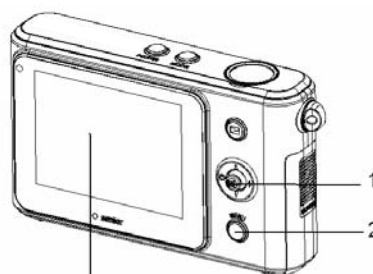

3 Seleccione una opción.

Pulse los botones ▲ y ▼ (1) para seleccionar la opción deseada.

4 Cambie los ajustes.

Pulse el botón ▢ (1) para abrir el submenú asociado. Pulse los botones ▲ y ▼ (1) para cambiar el ajuste.

5

Pulse la tecla de control multidireccional (1) para guardar los ajustes y luego pulse el botón MENU (2) para cerrar el menú.

Elementos del menú de captura

Opción del menú	Ajustes disponibles
Resolución	/ / / /
Calidad	/ /
Equilibrio de blancos	/ / / /
Efecto de color	Color / Sepia / Blanco y negro
Exposición	-2.0EV-----2.0EV
Imprimir fecha	Activar / Desactivar
Temporizador	Desactivar / 10 s / 20 s
Serie fotográfica	Una / Serie

Elementos del menú de vídeo

Active el modo de vídeo y pulse el botón MENU para visualizar el menú.

Opción del menú	Ajustes disponibles
Resolución	640 x 480/ 320 x 240
Frecuencia de imagen	30 fps/ 15 fps
Equilibrio de blancos	/ / / /
Audio	Activar / Desactivar

1 Encienda la cámara y active el modo de captura o de reproducción (☞ página 13).

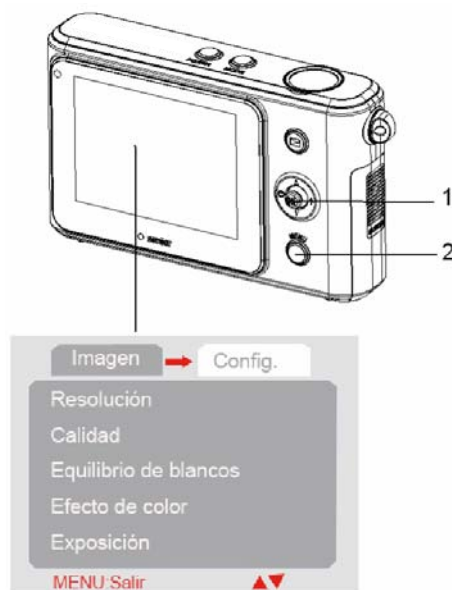

2 Pulse el botón MENU (2) para visualizar el menú de grabación o reproducción. El menú que aparece depende de si tiene seleccionado el modo de grabación o de reproducción.





3 Abra el menú de configuración.

Pulse el botón  (1) y seleccione **[Configuración]** para visualizar el menú de configuración.

4 Seleccione una opción.

Pulse los botones  o  para seleccionar una opción y luego pulse la tecla de control multidireccional (1)  para abrir el submenú asociado.

5 Cambie el ajuste.

Pulse  y  (1) para seleccionar una opción y luego pulse la tecla de control multidireccional (1) para guardar este ajuste.

6 Pulse el botón MENU (2) para cerrar el menú.

Opción	Función
Idioma	<p>Seleccione un idioma para los menús y la demás información en pantalla:</p> <p>[English]: Inglés, [Deutsch]: Alemán, [Italiano]: Italiano, [Español]: Español, [Français]: Francés, [Português]: Portugués, [Nederlands]: Holandés, [Magyar]: Húngaro, [Türk]: Turco, [Čestina]: Checo, [Polski]: Polaco, [Русский]: Ruso, [Ελληνικά]: Griego, [体中文]: Chino simplificado</p> <p>[日本語] Japonés</p>
Apagado automático	<p>Para ahorrar pilas, puede establecer que la cámara se apague automáticamente si no la maneja durante un cierto tiempo. Hay tres opciones disponibles: [Desactivar] / [60 s] / [120 s]:</p>
Salida para TV	<p>Puede reproducir las fotografías en un televisor con el cable AV incluido. Ajuste la salida de vídeo en PAL o NTSC, según la región donde se encuentre.</p> <p>[NTSC]: América, Japón y otros países</p> <p>[PAL]: Europea, Oceanía y otros países</p>
Mostrar logotipo	<p>Utilice esta función para activar o desactivar la imagen que se muestra al encender la cámara. [Activar] / [Desactivar]</p>
Frecuencia de red	<p>Ajuste la frecuencia de red en 50 ó 60 Hz, según la región donde se encuentre. [50 Hz] / [60 Hz]</p>
Fecha/Hora	<p>Grabe la fecha y hora de la captura.</p>
Señal acústica	<p>Activa o desactiva la señal sonora operativa. [Activar] / [Desactivar]</p>
Formatear	<p>Para eliminar todos los datos almacenados en la tarjeta de memoria o en la memoria interna (si no tiene ninguna tarjeta insertada). Todos los datos se borrarán, incluso los archivos protegidos. Guarde una copia de seguridad de todos sus datos importantes antes de formatear. [Sí] / [No].</p>
Ajustes predeterminados	<p>Restablece los ajustes originales de fábrica de todos los menús y botones. No obstante, la fecha y la hora no se verán alteradas.</p>
Modo USB	<p>Puede utilizar esta cámara como cámara para PC o como disco extraíble.</p> <p>[Cámara para PC]: funciona como cámara para PC; [Almacenamiento]: funciona como disco extraíble.</p>
Versión del firmware	<p>Esta función muestra la versión del software.</p>

Grabación básica

Tomar fotografías

1 Encienda la cámara y active el modo de captura.

(☞ página 13).

2 Componga la foto con el monitor.

Enfoque el centro de la pantalla LCD al sujeto que desee capturar.

3 Tome la foto.

Pulse el botón del obturador del todo para tomar la foto.

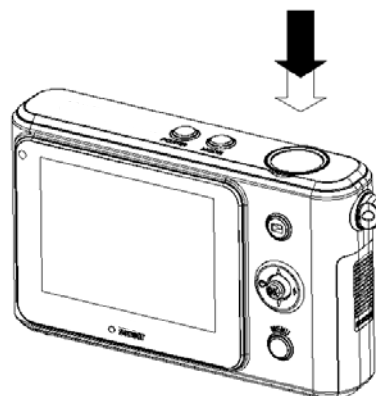











! Aviso





- Asegúrese de no tapar el objetivo con los dedos o con la correa de sujeción.
- No extraiga la tarjeta de memoria ni las pilas mientras la cámara esté guardando la imagen. De lo contrario, la imagen podría perderse.

Ajustar la resolución y la calidad

Puede seleccionar una resolución y calidad menor para reducir el tamaño de la imagen y así poder capturar más fotos. Seleccione un ajuste según la calidad y la finalidad de la imagen.

Tamaño de imagen AgfaPhoto sensor 505-D		Tamaño de la foto	
	2592 x 1944	Impresión en formato mayor que A4	Mayor ↑ ↓ Menor
	2048 x 1536		
	1600 x 1200		
	1280 x 960		
	640 x 480		
		Impresión en tamaño postal o para envío por correo electrónico	

Tamaño de imagen AgfaPhoto sensor 510-D		Tamaño de la foto	
	3264 x 2448	Impresión en formato mayor que A4	Mayor ↑ ↓ Menor
	2592 x 1944		
	2048 x 1536		
	1600 x 1200		
	640 x 480		
		Impresión en tamaño postal o para envío por correo electrónico	

Tamaño de imagen AgfaPhoto sensor 500-D		Tamaño de la foto	
	2592 x 1944	Impresión en formato mayor que A4	Mayor ↑ ↓ Menor
	2048 x 1536		
	1600 x 1200		
	1280 x 960		
	640 x 480		
		Impresión en tamaño postal o para envío por correo electrónico	



Aviso

- Los ajustes de resolución y calidad afectan al espacio que la imagen requiere en el soporte de almacenamiento.

Compresión		Aplicación	
	Óptima	Para tomar fotos de alta calidad.	Mayor calidad ↑ Menor calidad
	Alta	Para tomar fotos de calidad normal.	
	Normal	Para tomar fotos.	

Función de zoom

Su cámara lleva una función de zoom que le permite ampliar o reducir el sujeto. El zoom digital amplía o reduce la imagen a través de software.

1

Ajuste el zoom y enfoque la cámara al sujeto.

2

Pulse los botones y (1) para componer la fotografía.

[W]: para reducir la imagen y obtener una foto a gran angular.

[T]: para ampliar la imagen y obtener una foto con teleobjetivo.

- Si pulsa el botón de zoom, aparecerá una barra de ampliación en el monitor LCD.

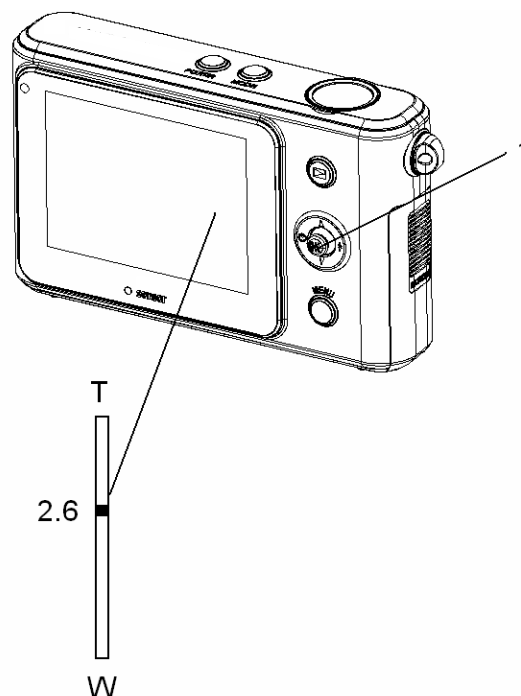

3

Pulse el botón del obturador para tomar la foto.



Truco

- El zoom digital amplía la foto alrededor del centro de la imagen usando un proceso de interpolación por software.
- El zoom digital permite una ampliación hasta aproximadamente 4 veces del tamaño original.
- Cuanto mayor sea la ampliación con el zoom digital, menor será la calidad de la imagen resultante.

Utilizar el flash

El flash no solamente sirve para tomar fotos cuando la iluminación ambiental sea insuficiente, sino que también permite fotografiar sujetos ubicados en la sombra o a contraluz. Pulse varias veces el botón del flash para alternar cíclicamente entre los diferentes modos de flash. El flash no está disponible en el modo de captura secuencial ni al grabar películas.

1 Encienda la cámara y active el modo de captura (☞ página 13).

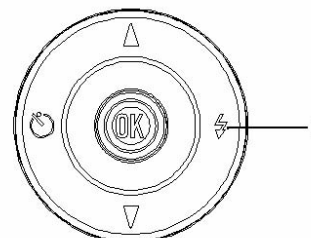

2 Pulse el botón Derecha (1) para alternar entre los modos de flash disponibles.

- Con cada pulsación del botón del flash cambiará el icono del flash (2).



Flash automático:

El flash se dispara automáticamente en función de la iluminación ambiental.



Pantalla siempre activado:

El flash se dispara siempre al tomar una foto, independiente de las condiciones luminosas.



Flash desactivado:

El flash no se dispara nunca, incluso en la oscuridad.



3 Pulse el botón del obturador para tomar la foto.

! Aviso

- El tiempo de carga del flash puede aumentar si la pila está descargada.
- Durante el proceso de carga del flash, la pantalla se queda en blanco. Solamente podrá tomar la siguiente foto una vez recargado el flash.
- Si toma fotos con flash en un entorno muy claro, es posible que la imagen resulte mal expuesta.





Utilizar el temporizador

El temporizador sirve para definir un tiempo de espera desde que se pulsa el botón del obturador hasta que se toma la foto. La fotografía secuencial sirve para tomar varias fotografías seguidas en serie.

1 Encienda la cámara y active el modo de captura (☞ página 13).

2 Abra el menú de grabación (☞ página 14).

3 Cambie el ajuste.

Pulse  para abrir el submenú, luego pulse  o  para seleccionar **[Temporizador]** y finalmente pulse la tecla de control multidireccional para confirmar el ajuste. También puede pulsar el botón  en el modo de captura para alternar entre los diferentes ajustes de temporizador.

Desactivar: No se utilizará el temporizador.



10 s:

El obturador se dispara 10 segundos más tarde.



20 s:

El obturador se dispara 20 segundos más tarde.

4 Pulse el botón de menú para cerrar la lista del menú. Pulse el botón del obturador para tomar la foto.



Truco

- Cuando tome fotos con el temporizador, utilice un trípode para estabilizar la cámara o colóquela en una superficie estable y nivelada para evitar fotografías movidas.
- Durante la cuenta atrás con el temporizador parpadeará la lámpara del temporizador. Ésta se apagará una vez tomada la foto.

Serie fotográfica



Esta función sirve para capturar 3 fotos seguidas.

1 Encienda la cámara y active el modo de captura (☞ página 13).

2 Abra el menú de captura (☞ página 14).

Pulse los botones  y  para seleccionar la opción **[Serie fotográfica]**.

3 Cambie el ajuste.

Pulse el botón  para abrir el submenú asociado. Pulse  y  para seleccionar **[Serie]** y luego pulse la tecla de control multidireccional para confirmar el ajuste.

Una: Pulse el botón del obturador una vez para tomar una foto.

Serie: Pulse el botón del obturador una vez para tomar la serie fotográfica.

4 Pulse el botón de menú para cerrar la lista del menú.

Pulse el botón del obturador para tomar las fotos. El flash no funciona al capturar series fotográficas.

Grabar videoclips

1 Encienda la cámara y active el modo de vídeo (☞ página 13).

2 Componga la foto con el monitor.

Enfoque el centro de la pantalla LCD al sujeto que desee capturar.

3 Inicie la grabación.

- Pulse el botón del obturador para iniciar la grabación.
- En el monitor LCD aparece el tiempo de grabación transcurrido.
- El equilibrio de blancos quedará fijado en el valor seleccionado para el primer fotograma.

4 Termine la grabación.



- Pulse de nuevo el botón del obturador para detener la grabación.
- La cámara deja de grabar cuando la memoria esté agotada.

! Aviso

- Al emplear el zoom digital para grabar películas, no se mostrará la barra del zoom.

Seleccionar el tamaño de película

Tamaño de la película y frecuencia de imagen

Resolución		Frecuencia de imagen	
	640 x 480	30 fps/ 15 fps	Mayor calidad ↕ Menor calidad
	320 x 240	30 fps / 15fps	

Grabar sonido

1

Encienda la cámara y active el modo de sonido (☞ página 13).

2

Pulse el botón del obturador (1) para iniciar la grabación.

La voz se graba a través del micrófono (2) de la cámara. Evite tocar el micrófono durante la grabación.

3

Pulse de nuevo el botón del obturador para detener la grabación. La cámara deja de grabar cuando la memoria esté agotada.

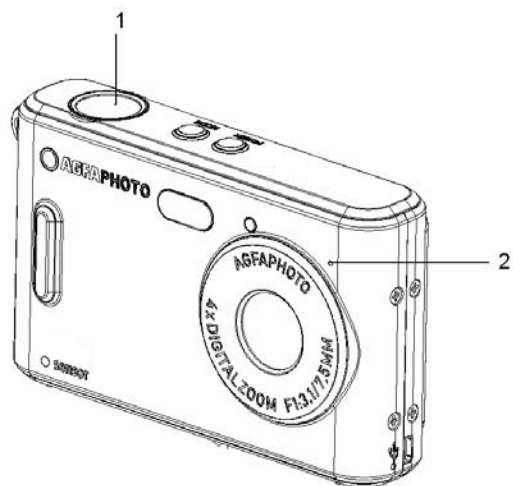



Reproducir sonido

1

Encienda la cámara y active el modo de reproducción (☞ página 13).

2

Pulse el botón Derecha  o Izquierda  para seleccionar el archivo de sonido (WAV).

3

Inicie la reproducción.

Pulse el botón del obturador para iniciar la reproducción. Púlselo de nuevo para detener la reproducción del sonido. Pulse el botón MENU para detenerla

temporalmente (Pausa). Para reanudar la reproducción detenida temporalmente, pulse el botón MENU.





Aviso

- Esta cámara no lleva altavoz. El sonido sólo podrá escucharse al conectar la cámara al televisor u ordenador

Otras funciones de grabación

Ajustar el equilibrio de blancos

Ajuste el equilibrio de blancos para adaptar la cámara a las diferentes fuentes luminosas como la luz solar, incandescente o fluorescente.

Opción	Descripción
	Para ajustar el equilibrio de blancos automáticamente. Es la opción ideal para tomar fotos en general.
	Un ajuste para condiciones de sol intenso o de luz natural.
	Para condiciones normales en interiores. Corrige el tono anaranjado de las bombillas. Es ideal para fotos en interiores bajo iluminación de lámparas de bombilla o halógenas sin flash.
	Para la luz fluorescente. Corrige el tono verdoso de los tubos fluorescentes. Ideal para fotos en interiores bajo luz fluorescente.
	Para días nublados o condiciones de solsticio.

Truco

- Una forma muy práctica para determinar el ajuste correcto para el equilibrio de blancos es comparando los diferentes tonos del blanco que se obtienen al fotografiar una hoja de papel blanco con los diferentes ajustes de Equilibrio de blancos que la cámara ofrece. Del tono blanco más real obtenido se puede determinar el ajuste adecuado para las condiciones luminosas actuales.

Ajustar el efecto del color

El efecto de color sirve para teñir la imagen.

Opción	Descripción
Color	Refleja el color real de la escena.
Sepia	Añade un tono de sepia a la fotografía.
Blanco y negro	Las imágenes sólo estarán compuestas de dos colores: blanco y negro.

Ajustar la exposición

Ajuste la exposición a mano para compensar condiciones luminosas anormales como una luz interior indirecta, fondos oscuros y una contraluz intensa.

- 1 Encienda la cámara y active el **modo de captura** (☞ página 13).

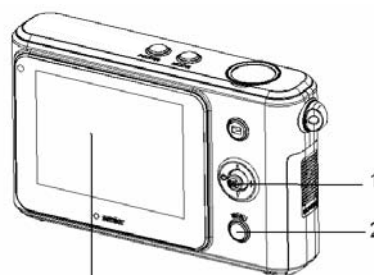

- 2 **Abra el menú de captura.**
Pulse el botón MENU (2) para visualizar el menú.



- 3 **Seleccione la exposición.**
Pulse los botones ▲ y ▼ (1) para seleccionar la opción [Exposición].

- 4 **Cambie el ajuste.**
Pulse el botón Derecha ► (1) para abrir el submenú asociado. Pulse los botones ◀ y ▶ (1) para cambiar el ajuste.

- 5 **Guarde el ajuste.**
Pulse la tecla de control multidireccional (1) para guardar el ajuste. Pulse el botón de menú para cerrar el menú.

Imprimir la fecha

La función Imprimir fecha sirve para añadir la fecha de la captura a sus fotos.

Opción	Descripción
Activar	Imprime la fecha y la hora de la captura con las fotos.
Desactivar	No imprime la fecha y hora de la captura con las fotos.

Reproducción

Reproducir fotografías

1 Encienda la cámara y active el modo de reproducción (☞ página 13). La última imagen capturada aparece en pantalla. Si no hubiera ninguna foto almacenadas, aparecerá el mensaje [No hay archivos].

2 Pulse los botones ◀ y ▶ para mostrar la fotografía anterior.

◀: muestra la foto anterior.

▶: muestra la foto siguiente.

Reproducir videoclips

1 Encienda la cámara y active el modo de reproducción (☞ página 13).

2 Pulse los botones ◀ y ▶ para seleccionar la película que desee reproducir.

3 Inicie la reproducción.
Pulse el botón del obturador para iniciar la reproducción. Pulse el botón del obturador de nuevo para detener la película o pulse la tecla de control multidireccional para detenerla temporalmente. Para reanudar la reproducción detenida temporalmente, pulse nuevamente la tecla de control multidireccional.

Aviso

Esta cámara no lleva altavoz. El sonido sólo podrá escucharse al conectar la cámara al televisor u ordenador.

Menús en el modo de reproducción

Cuando en pantalla se muestre un menú, pulse la tecla de control multidireccional para efectuar los ajustes deseados.

Menús en el modo de reproducción

1 Encienda la cámara y active el modo de reproducción (☞ página 13).

2 Abra el menú de reproducción.
Pulse el botón Menu (2) para visualizar el menú.

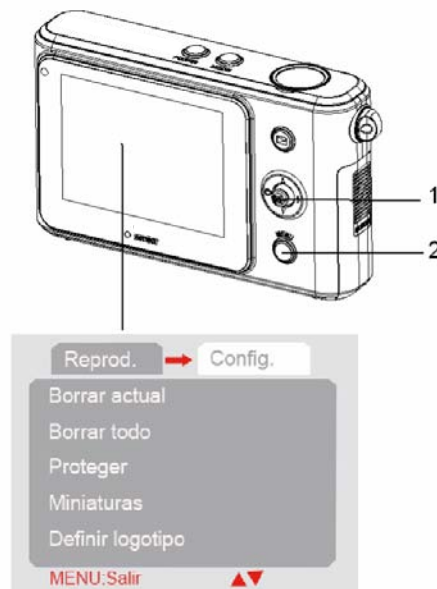

3 Seleccione una opción.

Pulse los botones ▲ y ▼ para seleccionar la opción deseada.

4 Cambie el ajuste.

Pulse el botón Derecha ► (1) para abrir el submenú asociado. Pulse los botones ▲ y ▼ (1) para cambiar el ajuste.

5 Pulse la tecla de control multidireccional (1) para guardar los ajustes y luego pulse el botón Menu (2) para cerrar el menú.

! Aviso



Si una opción de la lista de menú aparece en gris, ésta no funcionará con el formato actual de archivo.

Vista de miniaturas

1 Encienda la cámara y active el modo de reproducción (☞ página 13).

2 Pulse los botones  para mostrar la vista de miniaturas. También puede abrir la vista de miniaturas de otra forma:



Active el modo de reproducción, pulse el botón de menú para mostrar el menú, luego pulse  y seleccione **[Miniaturas]**. Finalmente, pulse el botón  para pasar a la vista de miniaturas.

3 Pulse  /  /  /  para seleccionar la fotografía deseada y luego pulse la tecla de control multidireccional para mostrarla a pantalla completa.



? Truco

Puede eliminar fotografías en la vista de miniaturas (☞ página 31).

Presentación secuencial

1 Encienda la cámara y active el modo de reproducción (☞ página 13).

2 Abra la presentación secuencial.

Pulse MENU, pulse  /  para seleccionar la opción [Presentación secuencial] y luego pulse la tecla  para iniciar la presentación.

3 Finalizar la presentación secuencial

Para detener temporalmente la reproducción de una presentación secuencial, pulse la tecla de control multidireccional. Púlsela de nuevo para reanudar la reproducción.

Pulse el botón del obturador para terminar la presentación.

Eliminar archivos

Eliminar un archivo individual

1 Encienda la cámara y active el modo de reproducción (☞ página 13).

2 Seleccione el archivo que quiera eliminar.

En la vista a pantalla completa, pulse el botón ◀▶ para seleccionar el archivo que desee borrar.

3 Abra el menú.

Pulse el botón MENU y luego pulse ▼ o ▲ para seleccionar la opción **[Borrar actual]**.

4 Borre el archivo.

Pulse el botón ▶ para eliminar el archivo.

? Truco

Para borrar la foto actualmente mostrada rápidamente

1: Cambie a la vista de miniaturas.

2: Pulse el botón ▲/▼/◀/▶ para eliminar el archivo que desee borrar.

3: Pulse el botón MENU para visualizar el cuadro de diálogo "¿Borrar? Sí / No".

4: Pulse ◀ para seleccionar "Sí" y luego pulse la tecla de control multidireccional para confirmar el borrado.

Eliminar todos los archivos

1 Encienda la cámara y active el modo de reproducción.

2 Abra el menú.

Pulse el botón MENU. Luego, pulse los botones ▼ y ▲ para seleccionar la opción [Borrar todo].

3 Elimine los archivos.

- Pulse el botón ▶ para eliminar los archivos.

? Truco

- Se borrarán todos los archivos excepto los que están protegidos.

Formatear una tarjeta SD o la memoria interna

1 Encienda la cámara y active cualquier modo menos el de sonido.

2 Abra el menú.

Pulse el botón MENU y luego pulse ▶ para seleccionar la opción [Configuración]. Luego, pulse los botones ▼ y ▲ para seleccionar la opción [Formatear].

3 Formatear la tarjeta SD o la memoria interna

Pulse el botón ▶ para abrir el submenú asociado.

Pulse ▼ y ▲ para seleccionar [Sí] y luego pulse la tecla de control multidireccional para confirmar el formateo.

? Truco

- Esta función sirve para eliminar todos los datos almacenados en la tarjeta de memoria o en la memoria interna (si no tiene ninguna tarjeta insertada).
- Guarde una copia de seguridad de todos sus datos importantes en el ordenador antes de formatear.

1

Encienda la cámara y active el modo de reproducción (☞ página 13).

2

Seleccione el archivo que desee proteger y proceda como se indica a continuación. Pulse los botones ◀ y ▶ para seleccionar un archivo guardado.

3

Abra el menú.

Pulse el botón MENU y luego la tecla de control multidireccional para seleccionar la opción [Proteger]. A continuación, pulse ▶ para abrir el submenú asociado.

- [Proteger actual]: proteger un archivo individual
- [Proteger todo]: proteger todos los archivos
- [Desproteger actual]: desproteger el archivo protegido seleccionado
- [Desproteger todo]: desproteger todos los archivos protegidos

4

Seleccione una opción.

Pulse los botones ▲ y ▼ para seleccionar la opción deseada.

5

Guarde el ajuste.

Pulse la tecla de control multidireccional para guardar el ajuste.

6

Cierre el menú.

Pulse el botón MENU para cerrar el menú.

?

Truco

- Los archivos protegidos se marcarán con un icono correspondiente.
- Los archivos protegidos no se pueden borrar. No obstante, si formatea la tarjeta SD o la memoria interna, también serán eliminados.

Seleccionar una imagen de inicio

Definir logotipo

1

Encienda la cámara y active el modo de reproducción.

2

Seleccione una fotografía como imagen de inicio.

Pulse los botones  y  para seleccionar la foto deseada.



3

Abra el menú.

Pulse el botón MENU y luego la tecla de control multidireccional para seleccionar la opción [Definir logotipo]. A continuación, pulse  para abrir el submenú asociado. [Sí]; [No].

4

Guarde el ajuste.

Pulse  y  para seleccionar [Sí] y luego pulse la tecla de control multidireccional para guardar el ajuste.

5

Cierre el menú.

Pulse el botón MENU para cerrar el menú.



Aviso

- La imagen de inicio no se eliminará si borra la fotografía original o si formatea la memoria.



Editar imágenes

Rotar fotografías

1

Encienda la cámara y active el modo de reproducción (☞ **página 13**).

2

Pulse los botones  y  para seleccionar la foto que desee girar.

3

Abra el menú.

Pulse el botón MENU y luego pulse la tecla de control multidireccional para seleccionar la opción [Girar].

Finalmente, pulse el botón  para abrir el submenú asociado.



[90°]: Gira la foto 90 grados en el sentido horario.

[180°]: Gira la foto 180 grados en el sentido horario.

[270°]: Gira la foto 270 grados en el sentido horario.

4

Seleccione una opción.

Pulse los botones  y  para seleccionar los grados.

5

Guarde el ajuste.

Pulse la tecla de control multidireccional para guardar el ajuste.

6

Cierre el menú.

Pulse el botón MENU para cerrar el menú.



Aviso

Si la resolución de la foto es de 5 megapíxeles o más, la función de rotación no estará disponible.

Imprimir

La función de impresión digital le permite imprimir sus fotos directamente desde la cámara en una impresora compatible a través del cable USB. Las fotos pueden imprimirse fácil y directamente desde su cámara digital sin necesidad de tener ningún ordenador.

1 Encienda la cámara, active el modo de reproducción y pulse los botones ◀ o ▶ para seleccionar una foto (☞ página 13).

2 Abra el menú.
Pulse el botón MENU y luego la tecla de control multidireccional para seleccionar la opción **[Imprimir]**. A continuación, pulse ▶ para abrir el submenú asociado.

3 Seleccione una opción.
Pulse los botones ▲ y ▼ para seleccionar la opción **[Sí]**.

4 Confirme el ajuste.
Pulse la tecla de control multidireccional para guardar el ajuste. Aparecerá el mensaje "Conecte la cámara a la impresora". Conecte la cámara a una impresora compatible a través del cable USB.

5 Encienda la impresora y pulse la tecla de control multidireccional para imprimir la foto. Para más información, consulte el manual de su impresora.

Copie las fotos o los archivos deseados al ordenador.

Conexiones

Conectar la cámara al televisor

Puede reproducir las fotografías capturadas en un televisor con el cable AV incluido.

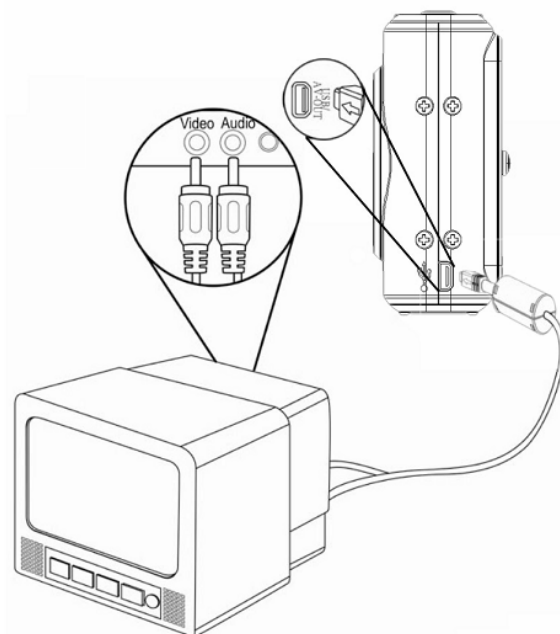

1

Ajuste el televisor a la norma televisiva que vaya a usar.

2

Apague la cámara y el televisor.

3

Emplee el cable AV suministrado para conectar la cámara al televisor.

A continuación, encienda la cámara y el televisor.

4

Seleccione la fuente/entrada de señal adecuada en el televisor.

Consulte la documentación de su televisor para más información.

5

Reproduzca los contenidos en el televisor.

Todo lo que normalmente aparecería en la pantalla de la cámara (fotos, vídeos, presentaciones secuenciales de fotos, etc.) aparecerá en el televisor. El monitor LCD de la cámara se apagará.

Conectar la cámara al PC

Hay dos maneras de copiar sus imágenes de la memoria interna de la cámara o de la tarjeta de memoria al ordenador:

- insertando la tarjeta de memoria en un lector de tarjetas
- conectando la cámara a un ordenador a través del cable USB incluido

Utilizar un lector de tarjetas

1 Extraiga la tarjeta de memoria de la cámara e insértela en un lector de tarjetas conectado al ordenador.

2 Abra [Mi PC] o el [Explorador de Windows] y haga doble clic en el icono del disco extraíble que representa la tarjeta de memoria.

3 Copie las imágenes de la tarjeta a una carpeta del disco duro de su ordenador.

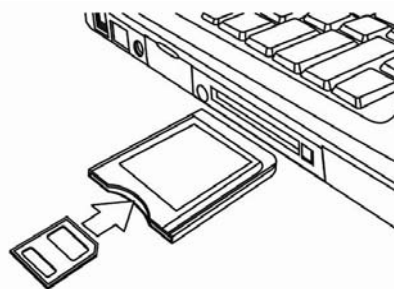

Conectar la cámara a un ordenador a través del cable USB

1 **Para descargar fotos de la cámara**
Conecte el cable USB incluido al puerto USB del ordenador y encienda la cámara. Cuando se haya establecido la conexión con el ordenador aparecerá el mensaje "Almacenamiento" o "Cámara para PC". Pulse el botón de reproducción para alternar entre los modos de dispositivo de almacenamiento masivo y cámara para PC. Para descargar fotografías, seleccione el modo "Almacenamiento".

2 Abra [Mi PC] o el [Explorador de Windows]. En la lista de unidades de disco aparecerá un "disco extraíble".
Haga doble clic en el icono del disco extraíble para ver su contenido. Los archivos almacenados en la cámara se encuentran en la carpeta "DCIM".

3 Copie las fotos o los archivos deseados al ordenador.

Requisitos del sistema

Windows:

- PC con procesador MMX Pentium 233 MHz o mejor
- Windows XP / 2000 / Vista32
- 32 MB de memoria RAM como mínimo
- Puerto USB
- Unidad de CD-ROM
- Monitor en color y tarjeta gráfica de 800 x 600 píxeles con una profundidad cromática de 16 bits

*Reservado el derecho de modificar las especificaciones sin previo aviso.

Apéndice

Acerca de nombres de carpeta y archivo

Su cámara digital automáticamente crea una estructura de carpetas en la memoria interna y en la tarjeta de memoria para gestionar las fotografías, los videoclips y otra información.

Estructura de carpetas

Los nombres de carpeta comienzan con un número de 3 dígitos entre 100 y 999 seguidos de "DCIM". Solamente se pueden crear carpetas nuevas manualmente. Si se crean nuevos archivos, éstos se nombrarán en secuencia de forma automática.



Nombres de archivo

Los nombres de archivo comienzan con "PICT" seguidos de un número secuencial de 4 dígitos. La numeración de archivos reinicia en 0001 al crearse una carpeta nueva.

Aviso

- No intente modificar los nombres de archivo o carpeta en la tarjeta de memoria desde el ordenador. De lo contrario, es posible que la cámara no sea capaz de reproducirlos.

Resolución de problemas

Problema	Causa	Solución
La cámara no se enciende.	Las pilas están insertadas al revés.	Inserte las pilas con la polaridad indicada.
	Las pilas están descargadas.	Cambie las pilas.
	La tapa del compartimento de pilas está abierta.	Asegúrese de que la tapa del compartimento de pilas haya quedado bien cerrada.
La cámara no toma fotos.	El flash se está cargando.	Espere hasta que el flash haya sido cargado.
	La memoria está llena.	Inserte una tarjeta de memoria nueva.
	La tarjeta de memoria no está bien formateada.	La tarjeta puede estar dañada. Utilice una tarjeta nueva.
No se toma ninguna foto al pulsar el botón del obturador.	El flash se está cargando.	Espere hasta que el flash haya sido cargado.
	La memoria está llena.	Inserte una tarjeta de memoria nueva.
El flash no se dispara.	El flash está apagado.	Seleccione un modo de flash.
La imagen ha quedado difuminada o desenfocada.	La cámara se ha movido al pulsar el botón del obturador.	Mantenga la cámara bien fija al disparar.
No aparece ninguna foto en el monitor LCD.	Ha insertado una tarjeta de memoria con un formato distinto al PICT (formateada con otra cámara digital).	Esta cámara solamente es capaz de mostrar imágenes PICT.
Las fotos tomadas no se guardan en la memoria.	La cámara se ha apagado antes de que la imagen haya podido guardarse.	Si en pantalla aparece la advertencia de batería descargada, sustitúyala inmediatamente.

Especificaciones

	AgfaPhoto sensor 505-D	AgfaPhoto sensor 510-D	AgfaPhoto sensor 500-D
Sensor	Sensor CMOS de 5 megapíxeles, tamaño: 1/2,5 pulgadas	Sensor CMOS de 5 megapíxeles, tamaño: 1/2,5 pulgadas	Sensor CMOS de 3 megapíxeles, tamaño: 1/2,5 pulgadas
Pantalla	Pantalla TFT en color de 2,4 pulgadas	Pantalla TFT en color de 2,4 pulgadas	Pantalla TFT en color de 2,0 pulgadas
Distancia de enfoque	150 cm - infinito	150 cm - infinito	150 cm - infinito
Diafragma	F3.1, foco fijo	F3.1, foco fijo	F3.1, foco fijo
Obturador	Obturador electrónico: 1/2.000 a 1/14 s	Obturador electrónico: 1/2.000 a 1/14 s	Obturador electrónico: 1/2.000 a 1/14 s
Formato de archivo	Fotografía: JPEG (EXIF 2.2 compatible) Vídeo: AVI Audio: WAV	Fotografía: JPEG (EXIF 2.2 compatible) Vídeo: AVI Audio: WAV	Fotografía: JPEG (EXIF 2.2 compatible) Vídeo: AVI Audio: WAV
Resolución	Fotografía: 2592 x 1944; 2048 x 1536; 1600 x 1200; 1280 x 960; 640 x 480 Vídeo: 640 x 480, 320 x 240	Fotografía: 8 megapíxeles por interpolación 3264 x 2448; 2592 x 1944; 2048 x 1536; 1600 x 1200; 640 x 480 Vídeo: 640 x 480, 320 x 240	Fotografía: 5 megapíxeles por interpolación 2592 x 1944; 2048 x 1536; 1600 x 1200; 1280 x 960; 640 x 480 Vídeo: 640 x 480, 320 x 240
Sensibilidad	Automático	Automático	Automático
Equilibrio de blancos	Automático, Luz diurna, Bombilla, Fluorescente, Nublado	Automático, Luz diurna, Bombilla, Fluorescente, Nublado	Automático, Luz diurna, Bombilla, Fluorescente, Nublado
Control de exposición	- 2EV a +2EV con incrementos de 0,5 valores de exposición	- 2EV a +2EV con incrementos de 0,5 valores de exposición	- 2EV a +2EV con incrementos de 0,5 valores de exposición
Captura secuencial	Sí	Sí	Sí
Flash	Automático, Siempre activado, Siempre desactivado	Automático, Siempre activado, Siempre desactivado	Automático, Siempre activado, Siempre desactivado
Efecto fotográfico	Color, Sepia, Blanco y negro	Color, Sepia, Blanco y negro	Color, Sepia, Blanco y negro
Temporizador	10 / 20 s	10 / 20 s	10 / 20 s
Almacenamiento	32 MB de memoria	32 MB de memoria	32 MB de memoria

	interna Memoria externa: Tarjeta SD (2 GB)	interna Memoria externa: Tarjeta SD (2 GB)	interna Memoria externa: Tarjeta SD (2 GB)
Norma televisiva	NTSC/PAL	NTSC/PAL	NTSC/PAL
Alimentación	2 pilas recargables de tamaño AAA (opcional) 2 pilas alcalinas de tamaño AAA	2 pilas recargables de tamaño AAA (opcional) 2 pilas alcalinas de tamaño AAA	2 pilas recargables de tamaño AAA (opcional) 2 pilas alcalinas de tamaño AAA
Temperatura ambiental	Funcionamiento: 0° C a 40° C Almacenamiento: -20 a 60° C	Funcionamiento: 0° C a 40° C Almacenamiento: -20 a 60° C	Funcionamiento: 0° C a 40° C Almacenamiento: -20 a 60° C
Micrófono	Integrado	Integrado	Integrado
Altavoz	No incluido	No incluido	No incluido
Dimensiones de la carcasa (An x Al x P)	100x 59.4 x 26.6mm	100x 59.4 x 26.6mm	100x 59.4 x 26.6mm
Peso (sin pilas)	aprox. 85 g	aprox. 85 g	aprox. 85 g

***El fabricante se reserva el derecho de modificar las especificaciones sin previo aviso.**

Atención al cliente

Para más información sobre la gama de cámaras digitales AgfaPhoto, visite nuestra página
Web: www.plawa.com / www.plawausa.com

Servicio técnico y reparación (EEUU/ Canadá):

1-866 475 2605

www.plawausa.com – chat en directo disponible

Soporte técnico (EEUU/ Canadá):

support-apdc@plawausa.com

Servicio técnico en línea EEUU/ Canadá:

support-apdc@plawausa.com

Servicio técnico y reparación (Europa):

00800 752 921 00 (desde la red de telefonía fija solamente)

Servicio y soporte técnicos (Alemania):

0900 1000 042 (1,49 euros/min. desde la red de telefonía fija dentro de Alemania solamente)

Servicio en línea / Contacto internacional (fuera de los EEUU y Canadá):

support-apdc@plawa.com

Diseñada y fabricada por

plawa-feinwerktechnik GmbH & Co. KG

Bleichereistraße 18

73066 Uhingen

Alemania

AgfaPhoto se emplea bajo licencia de Agfa-Gevaert NV & Co. KG. Agfa-Gevaert NV & Co. KG. no fabrica este producto ni ofrece ningún tipo de garantía o soporte técnico. Para cualquier tipo de servicio técnico, soporte e información sobre la garantía, póngase en contacto con el distribuidor o el fabricante. Contacto: AgfaPhoto Holding GmbH, www.agfaphoto.com

Eliminación de residuos de aparatos eléctricos y electrónicos por parte de los usuarios domésticos en la Unión Europea



Este símbolo en el producto o en el embalaje indica que no debe desechar el producto junto con los residuos domésticos. Por el contrario, si debe eliminar este tipo de residuo, es responsabilidad del usuario entregarlo en un punto de recogida designado de reciclado de aparatos electrónicos y eléctricos. El reciclaje y la recogida por separado de estos residuos en el momento de la eliminación ayudará a conservar los recursos naturales y a proteger la salud y el medio ambiente. Si desea información adicional sobre los lugares donde puede dejar estos residuos para su reciclado, póngase en contacto con las autoridades locales de su ciudad, con el servicio de recogida de residuos domésticos o con la tienda donde adquirió el producto

Nota sobre el cumplimiento FCC

Este equipo cumple el apartado 15 de la normativa FCC. Su operación está sujeta a las siguientes condiciones: 1.) este dispositivo no debe causar interferencias, y 2.) el equipo debe asumir la recepción de interferencias, incluidas las que pueden causar efectos indeseados. Este equipo ha sido comprobado y cumple los límites de los periféricos de Clase B, según el Apartado 15 de las Reglas FCC. Estos límites están pensados para proporcionar una protección razonable contra interferencias en instalaciones residenciales. Este equipo genera, usa y puede radiar energía de radiofrecuencia y, si no se instala y usa de acuerdo a las instrucciones, puede causar interferencias en las comunicaciones de radio. Sin embargo, esto no garantiza que las interferencias no puedan ocurrir en una determinada instalación. Si este equipo causa interferencias significativas en la recepción de radio o televisión, lo cual puede determinarse apagando y encendiendo el equipo, se recomienda intentar corregir la interferencia mediante una de las siguientes medidas:

- Reoriente o cambie de lugar la antena receptora.
- Aumente la distancia entre el equipo y el receptor.
- Conecte el equipo en una toma eléctrica de un circuito distinto al que está conectado el receptor.
- Consulte al vendedor o a un técnico experimentado en radio/TV para obtener ayuda.

Cualquier cambio o modificación que no haya sido aprobada explícitamente por la entidad responsable del cumplimiento, puede conllevar la extinción del permiso operativo de este equipo. Si con el producto han sido incluidos cables blindados o cuando se hayan designado

componentes o accesorios específicos necesarios para la instalación del producto, éstos deben ser empleados para que el producto siga en conformidad con la reglamentación FCC.