



Grazie per aver scelto una fotocamera digitale AgfaPhoto. Si consiglia di leggere con attenzione questo manuale, in modo da utilizzare il prodotto in maniera corretta. Dopo la lettura, conservare il manuale in un luogo sicuro per future consultazioni.

## **Informazioni di sicurezza**

- Evitare di dirigere la fotocamera direttamente verso la luce solare o altre sorgenti luminose con conseguente rischio di danni alla vista.
- Evitare di aprire o modificare in alcun modo la fotocamera. Evitare il contatto con i componenti interni ad alta tensione che potrebbe provocare scosse elettriche. Affidare l'esecuzione di eventuali interventi di manutenzione e riparazione solamente al personale autorizzato dei centri assistenza.
- Non far scattare il flash troppo vicino agli occhi di animali o persone, in particolare bambini. Rischio di lesioni agli occhi. In particolare, utilizzare il flash alla distanza minima di un metro in caso di neonati.
- Evitare il contatto della fotocamera con acqua o altri liquidi. Evitare di utilizzare la fotocamera con le mani bagnate. Non utilizzare mai la fotocamera sotto la pioggia o la neve. L'umidità può comportare il rischio di incendi e scosse elettriche.
- Al fine di evitare il rischio di incidenti o danni alla fotocamera, tenere la fotocamera e i relativi accessori lontani dalla portata di bambini e animali.
- In caso di emissione di fumo o di odori anomali dalla fotocamera, disattivare immediatamente l'alimentazione e scollegare l'adattatore CA dalla presa di corrente. Portare la fotocamera in riparazione presso il centro assistenza autorizzato più vicino. Non tentare di riparare da soli il dispositivo.
- Utilizzare solamente gli accessori di rete raccomandati. L'utilizzo di fonti d'alimentazione non espressamente raccomandate per il presente apparecchio potrebbe implicare il rischio di surriscaldamenti, deformazione dell'apparecchiatura, incendi, scosse elettriche o altri danni di vario genere.

## **Limitazione della responsabilità**

Ad eccezione dei casi previsti dalla legge sulla responsabilità del prodotto, il produttore non si assume alcuna responsabilità per eventuali danni a carico dell'utilizzatore o di terzi derivanti da un uso non corretto del prodotto o dei suoi accessori, oppure dal suo mancato funzionamento o dalla sua utilizzazione. Inoltre, il produttore si riserva il diritto di apportare, senza preavviso, modifiche al prodotto ed ai suoi accessori.

**Attenzione!** Non tentare per nessun motivo di aprire la fotocamera o di smontarla nei suoi singoli componenti..

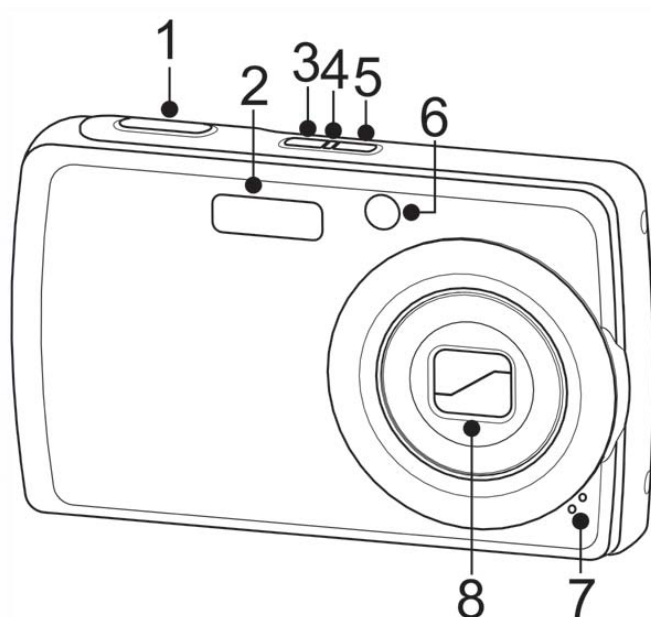

- 1. Pulsante dell'otturatore
- 2. Flash
- 3. Pulsante dello stabilizzatore d'immagine
- 4. LED
- 5. Pulsante di accensione
- 6. LED autoscatto / Lampada di supporto AF
- 7. Microfono
- 8. Obiettivo zoom

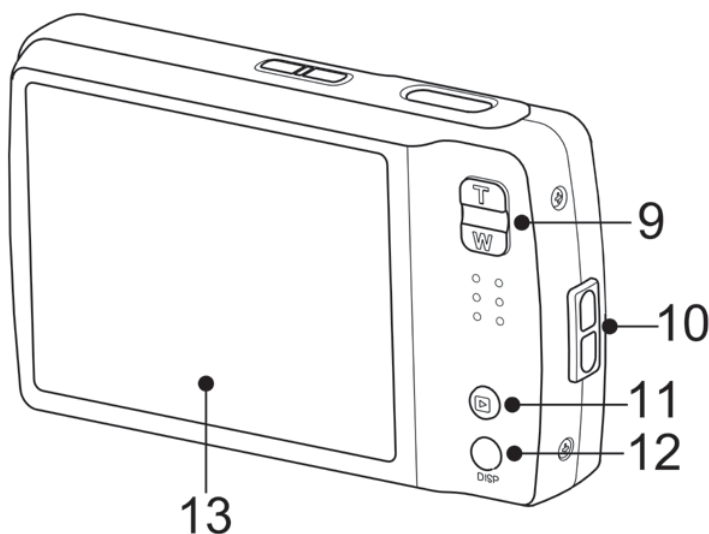

- 9. Pulsanti per regolare lo zoom
- 10. Occhiello cinghietta
- 11. Tasto di riproduzione
- 12. Tasto di visualizzazione
- 13. Schermo LCD

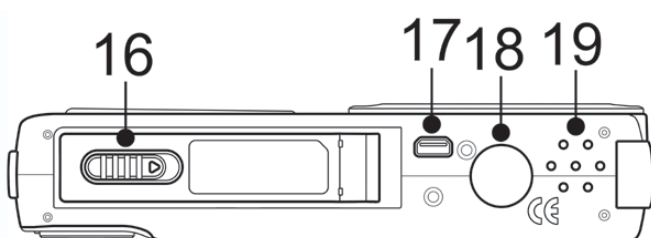

- 16. Scomparto batterie/ scheda SD
- 17. Uscita USB / TV
- 18. Foro per avvitare la macchina fotografica al tripode
- 19. Altoparlante

## Insertimento della batteria

Attenersi alle seguenti istruzioni per inserire la batteria agli ioni di litio nel vano batterie.

- 1 Aprire il vano batterie sulla parte inferiore della fotocamera.

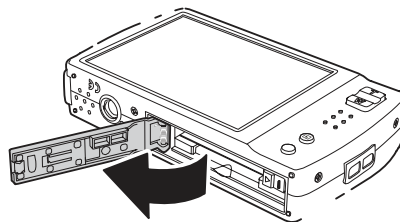

- 2 Inserire la batterie nel vano con il terminale rivolto verso l'interno della fotocamera e l'incavo della batteria accanto al vano batterie.

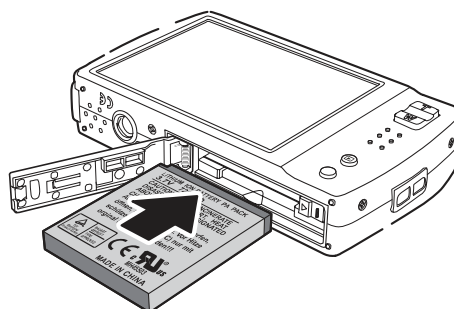

- 3 Chiudere il vano batterie.

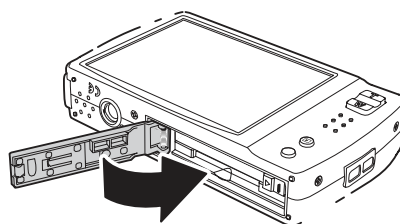

## Configurazione iniziale

Quando si accende la fotocamera per la prima volta, verrà chiesto di effettuare la configurazione iniziale della fotocamera. Accendendo l'apparecchio mediante il pulsante Accensione, sullo schermo LCD apparirà il menu relativo alla lingua in modo che l'utente configuri la lingua di visualizzazione.

## Impostazione della lingua

- 1 Toccare  ,  per spostarsi nella selezione.

- 2 Toccare  per selezionare la lingua.

## Utilizzo della barra di impostazione rapida

La **barra di impostazione rapida** agisce come menu di shortcut per regolare le impostazioni basiche in modalità di registrazione e di riproduzione. Le icone del menu mostrano le impostazioni attuali di ciascuna funzione. Le icone variano a seconda della modalità selezionata e delle impostazioni.

Toccare  per lanciare la barra di impostazione rapida.

Toccare  per chiudere la barra di impostazione rapida.

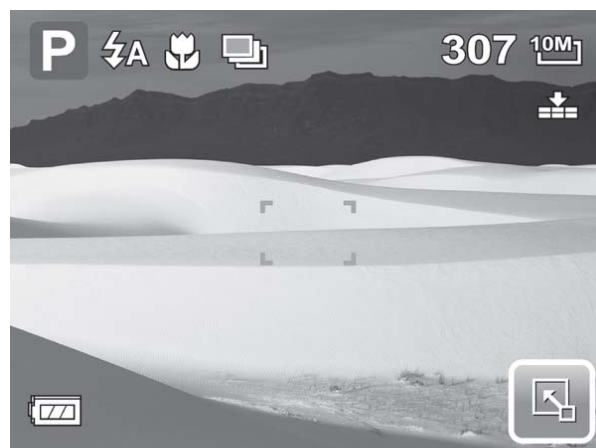

Icona della barra di impostazione rapida

## Impostazione del menu istantanea



Il menu istantanea consente di regolare altre impostazioni di acquisizione. Alcune funzioni potrebbero essere disattivate in base alla modalità di scatto attuale.

### In modalità istantanea,

1

Toccare  >  > .

2

Toccare  o  per spostarsi alla pagina successiva/precedente della selezione del menu.

3

Per selezionare una voce, toccare l'icona.

4

Per modificare le impostazioni del sottomenu, toccare l'icona delle impostazioni



desiderate.

5

Toccare  per uscire dal sottomenu.

## Impostazione del menu di riproduzione



### Per accedere al menu di riproduzione

Il menu di riproduzione consente di modificare immagini, eliminare file, registrare memo vocali e di configurare le impostazioni di riproduzione.

1

Toccare  >  > .

2

Toccare  o  per spostarsi alla pagina successiva/precedente della selezione del menu.

3

Per selezionare una voce, toccare l'icona.

4

Per modificare le impostazioni del sottomenu, toccare l'icona delle impostazioni desiderate.

5

Toccare  per uscire dal sottomenu.



## Utilizzo del menu di impostazione



### Per accedere al menu di impostazione

È possibile accedere al menu di impostazione dalla modalità di registrazione e da quella di riproduzione. Il menu di impostazione consente di configurare le impostazioni generali della fotocamera. Le opzioni del sottomenu potrebbero variare in base alla modalità attuale. Le funzioni non disponibili sono disattivate.

1

Toccare  >  > .

2

Toccare  o  per spostarsi alla pagina successiva/precedente della selezione del menu.

3

Toccare una opzione del sottomenu per modificare le impostazioni.

4

Toccare  per uscire dal sottomenu.



### Impostazione di Hot Key (Tasto di scelta)

La funzione Hot Key (Tasto di scelta) è disponibile solo in modalità istantanea. Questa funzione consente di definire tre icone di shortcut nella barra di impostazione rapida della modalità istantanea.

1

Dal menu di impostazione, toccare Hot Key (**Tasto di scelta**). Appare l'interfaccia di Hot Key (Tasto di scelta).

2

Toccare un'icona sulla barra di impostazione rapida da sostituire. Appare una selezione a comparsa.

3

Toccare il sottomenu desiderato.

4

Per sostituire altre icone, ripetere i punti 2-3.

5

Toccare **SET** per salvare e applicare le modifiche.



## Eliminare un file

1

Visualizzare l'immagine/il video/la registrazione voce da eliminare sullo schermo LCD.

2

Toccare  >  .

3

Per eliminare il file attualmente visualizzato, toccare **Sì**.

⊙ Quando il sistema operativo è Windows 98/98SE, fare clic col tasto destro del mouse per aprire, nel CD-ROM si trova il file "DSC driver" o "DSC User manual"..

## Assistenza clienti

Tutte le informazioni per i prodotti AgfaPhoto: [www.plawa.com](http://www.plawa.com) e [www.plawausa.com](http://www.plawausa.com):

### Hotline assistenza e riparazioni (EU):

00800 75 292 100 (Dalla rete fissa)

### Hotline supporto tecnico e assistenza (Germania):

0900 1000 042 (1.49 Euro/ Min. dalla rete fissa tedesca)

### Servizio online / Contatto internazionale:

[support-apdc@plawa.com](mailto:support-apdc@plawa.com) (Inglese / Tedesco)

### Servizio online/contatto internazionale (NO Stati Uniti/Canada):

[support-apdc@plawa.com](mailto:support-apdc@plawa.com) (inglese / tedesco)

### Servizio online Stati Uniti/Canada

[support-apdc@plawausa.com](mailto:support-apdc@plawausa.com)

Prodotto da  
plawa-feinwerktechnik GmbH & Co. KG  
Bleichereistr. 18  
73066 Uhingen  
Germania

AgfaPhoto viene utilizzato dietro licenza di Agfa-Gevaert NV & Co. KG. Agfa-Gevaert NV & Co. KG non produce questo prodotto e non fornisce alcuna garanzia sul prodotto o di assistenza. Per informazioni sull'assistenza, il supporto e la garanzia, contattare il distributore o il produttore. Tutti gli altri marchi e nomi di prodotti sono marchi registrati dei rispettivi titolari. Le specifiche tecniche ed il design del prodotto sono soggetti a modifica senza preavviso. Contatto: AgfaPhoto Holding GmbH, [www.agfaphoto.com](http://www.agfaphoto.com)

# Smaltimento di apparecchiature da rottamare da parte di privati nell'Unione Europea



Questo simbolo che appare sul prodotto o sulla confezione indica che il prodotto non deve essere smaltito assieme agli altri rifiuti domestici. Gli utenti devono provvedere allo smaltimento delle apparecchiature da rottamare portandole al luogo di raccolta indicato per il riciclaggio delle apparecchiature elettriche ed elettroniche. La raccolta e il riciclaggio separati delle apparecchiature da rottamare in fase di smaltimento favoriscono la conservazione delle risorse naturali e garantiscono che tali apparecchiature vengano ottamate nel rispetto dell'ambiente e della tutela della salute. Per ulteriori informazioni sui punti di raccolta delle apparecchiature da rottamare, contattare il proprio comune di residenza, il servizio di smaltimento dei rifiuti locale o il negozio presso il quale è stato acquistato il prodotto.

Non gettare pile e batterie insieme ai rifiuti domestici! Pile e batterie esaurite vanno consegnate nei negozi, ai rivenditori o conferite negli appositi contenitori in modo che possano essere raccolte e smaltite nel rispetto dell'ambiente.

## Norme e conformità FCC

Il presente apparecchio è conforme alla Sezione 15 delle Normative FCC. L'utilizzo è soggetto alle seguenti due condizioni: 1.) il presente apparecchio non deve essere causa d'interferenze dannose e 2.) l'apparecchio deve accettare qualsiasi interferenza in ingresso, ivi incluse eventuali interferenze che potrebbero implicare un funzionamento non corretto.

Il presente apparecchio è stato testato e riscontrato conforme ai limiti inerenti alle periferiche di classe B, in conformità alla Sezione 15 delle Normative FCC. Tali limiti sono stati pensati per garantire una ragionevole protezione contro eventuali interferenze dannose nell'ambito di edifici residenziali. Il presente apparecchio genera, utilizza e può emettere radio frequenze e, qualora non sia installato o utilizzato in conformità alle presenti istruzioni, può essere causa di interferenze dannose alle comunicazioni radio. Non vi è tuttavia garanzia che tali interferenze non si verifichino nell'ambito di determinati insediamenti. Qualora l'apparecchiatura causi interferenze a livello di ricezione radio o televisiva, verificabile tramite spegnimento e riaccensione dell'apparecchio stesso, si raccomanda all'utente di provare a risolvere il problema, adottando una o più delle seguenti misure correttive.

- Orientare o posizionare in modo diverso l'antenna di ricezione.
- Aumentare la distanza intercorrente tra l'apparecchiatura e il ricevitore.
- Collegare l'apparecchiatura a una presa su un circuito diverso da quello cui è collegato il ricevitore.
- Contattare al riguardo il rivenditore o un tecnico radio/TV qualificato.

Qualsiasi variazione o modifica apportata, non espressamente approvata dalla Parte responsabile della conformità, potrebbe invalidare l'autorità dell'utente ad utilizzare l'apparecchio. Qualora l'apparecchio sia stato fornito dotato di cavi d'interfaccia cablati o qualora, per l'installazione dell'apparecchio, si adottino componenti o accessori specifici addizionali, di fornitura esterna, se ne raccomanda un utilizzo in conformità alle normative FCC.