



DC-630i

Bedienungsanleitung



Wir danken Ihnen für den Kauf dieser DC-630i Digitalkamera von AGFAPHOTO. Bitte lesen Sie die vorliegende Bedienungsanleitung aufmerksam durch, um das Produkt korrekt zu benutzen. Bewahren Sie die Bedienungsanleitung nach dem Lesen für späteres Nachschlagen an einem sicheren Platz auf.

Haftungsablehnungserklärung

Über das Produkthaftungsgesetz hinaus übernehmen wir keine Verantwortung für Schäden, die dem Benutzer oder Dritten durch die unsachgemäße Handhabung des Produktes oder eines seiner Zubehörteile, oder durch seinen Betriebsausfall sowie durch seinen Gebrauch entstehen.

Warnung! Versuchen Sie niemals, die Kamera zu öffnen oder in ihre Bauteile zu zerlegen; Dadurch verlieren Sie jeden Garantieanspruch.

Batteriehinweis

Um optimale Leistung und erhöhte Batterielebensdauer zu gewährleisten, empfehlen wir die Verwendung von Lithiumbatterien der Größe AA oder NiMH-Akkus.

Verlängern der Batterielebensdauer

Folgende Funktionen verbrauchen sehr viel Batteriestrom und sollten daher nur gelegentlich verwendet werden:

- Übermäßiger Blitzeinsatz
- Bearbeiten der Bilder auf dem Kameradisplay
- Verwenden des Kameradisplays als Sucher

Die Batterielebensdauer kann durch Schmutz auf den Batteriekontakten beeinflusst werden. Bitte reinigen Sie die Kontakte mit einem sauberen und trockenen Tuch, bevor Sie die Batterie einlegen.

Die Batterieleistung sinkt bei Temperaturen unter 5 °C. Wenn Sie die Kamera bei niedrigen Temperaturen verwenden, sollten Sie Ersatzbatterien bei sich haben und darauf achten, dass diese nicht zu kalt werden. Bitte beachten Sie: Kalte und scheinbar leere Batterien sollten Sie nicht entsorgen, da bei Zimmertemperatur diese Batterien möglicherweise wieder funktionieren.

Sicherheitsinformationen

- Bevor Sie die Kamera verwenden, müssen Sie die folgenden Sicherheitsmaßnahmen lesen und verstehen. Sie müssen stets sicherstellen, dass die Kamera vorschriftsmäßig verwendet wird.
- Die Kamera nicht direkt in die Sonne oder eine andere intensive Lichtquelle richten, die Ihre Augen verletzen könnte.
- Versuchen sie nicht, das Kameragehäuse zu öffnen oder diese Kamera in irgendeiner Weise zu bearbeiten. Interne Hochspannungsteile bergen das Risiko eines Elektroschlags, wenn sie freigelegt werden. Wartungs- und Reparaturarbeiten dürfen nur von autorisierten Wartungstechnikern ausgeführt werden.
- Den Blitz nicht zu nahe an den Augen von Tieren oder Menschen auslösen. Dies gilt insbesondere für kleine Kinder. Dies kann zu Augenverletzungen führen. Insbesondere mindestens einen Meter Abstand wahren, wenn Säuglinge mit Blitz fotografiert werden.
- Die Kamera von Wasser und anderen Flüssigkeiten fernhalten. Die Kamera nicht mit nassen Händen anfassen. Die Kamera niemals im Regen oder Schnee verwenden. Feuchtigkeit birgt das Risiko von Brand und Elektroschlag.
- Die Kamera und das Zubehör von Kindern und Tieren fernhalten, um Unfälle und Schäden an der Kamera zu vermeiden.
- Bei Rauch aus der Kamera oder ungewöhnlichem Geruch das Gerät sofort ausschalten! Die Kamera zur Reparatur zum nächsten Vertrags-Servicecenter bringen. Niemals versuchen, die Kamera eigenhändig zu reparieren.
- Nur das empfohlene Zubehör verwenden. Die Verwendung von Stromquellen, die nicht ausdrücklich zum Gebrauch mit dieser Ausrüstung empfohlen werden, kann zu Überhitzung, Verformung des Geräts, Brand, Elektroschock oder anderen Gefahrensituationen führen.

FCC-Compliance und Hinweise

Dieses Gerät entspricht den Anforderungen des Teils 15 der FCC-Richtlinien. Der Betrieb hängt von den beiden folgenden Bedingungen ab: 1.) darf dieses Gerät keine schädlichen Störungen hervorrufen und 2.) muss dieses Gerät sämtliche empfangenen Störungen aufnehmen, einschließlich jenen, die seinen Betrieb beeinträchtigen.

Diese Ausrüstung wurde geprüft und entspricht den Anforderungen von Geräten der Klasse B gemäß Teil 15 der FCC-Richtlinien. Diese Anforderungen sind so ausgelegt, dass ein angemessener Schutz gegen schädliche Störungen bei Heimanwendungen gewährleistet ist. Diese Ausrüstung erzeugt, verwendet und kann Hochfrequenzstrom ausstrahlen. Wird sie nicht gemäß den Anweisungen installiert und verwendet, kann dies zu schädlichen Störungen im Funkverkehr führen. Es gibt jedoch dennoch keine Garantie dafür, dass bei bestimmten Anwendungen keine Störungen erzeugt werden. Sollte es durch diese Ausrüstung zu schädlichen Störungen beim Radio- und Fernsehempfang kommen (man kann dies durch Ein- und Ausschalten der Kamera feststellen), sollte der Anwender diese Störungen durch eine oder mehrere der folgenden Maßnahmen beseitigen.

- Die Empfangsantenne neu ausrichten oder an einem anderen Ort anbringen.
- Den Abstand zwischen Ausrüstung und Empfänger vergrößern.
- Die Ausrüstung an eine andere Steckdose in einem anderen Stromkreis als der Empfänger anschließen.
- An den Vertragshändler oder einen erfahrenen Radio-/Fernsehtechniker wenden.

Jegliche Änderungen oder Maßnahmen, die nicht ausdrücklich von der für die Compliance verantwortliche Stelle genehmigt wurden, können dem Benutzer die Benutzerrechte nehmen. Wurden abgeschirmte Schnittstellenkabel mit dem Produkt geliefert oder wurde auf die Verwendung von bestimmten zusätzlichen Komponenten oder Zubehör bei der Installation des Produkts hingewiesen, müssen diese verwendet werden, um die Compliance mit den FCC-Richtlinien zu gewährleisten.

Inhaltsverzeichnis

<u>SICHERHEITSINFORMATIONEN II</u>		AUFNAHMEMENÜ	15
<u>INHALTSVERZEICHNIS III</u>		EINSTELLUNGS-MENÜ	16
<u>ERSTE SCHRITTE 1</u>		<u>EINFACHE</u>	
<u>SO BENUTZEN SIE DIESE ANLEITUNG 1</u>		<u>AUFNAHMEFUNKTIONEN 20</u>	
<u>LIEFERUMFANG 2</u>		<u>AUFNEHMEN VON FOTOS 20</u>	
ANBRINGEN DES HANDRIEMENS 2		SO VERWENDEN SIE DEN Q-MODUS 21	
<u>KOMPONENTEN DER KAMERA 3</u>		EINSTELLEN DER AUFLÖSUNG UND	
<u>EINLEGEN DER BATTERIEN 5</u>		QUALITÄT 22	
ANZEIGE FÜR GERINGEN		VERWENDUNG DER ZOOMFUNKTION 23	
BATTERIELADESTAND 5		VERWENDUNG DES BLITZES 24	
BATTERIEN/ AKKUS 5		VERWENDUNG DES MAKROMODUS 25	
<u>EINLEGEN EINER SPEICHERKARTE 6</u>		VERWENDUNG DES SELBSTAUSLÖSERS	
ÜBER DEN SPEICHER DER KAMERA 6		& DER BILDSERIENFUNKTION 26	
DCF-PROTOKOLL 6		VERWENDUNG DER	
<u>ANZEIGESPRACHE / DATUM UND ZEIT</u>		BELICHTUNGSPRIORITÄT 27	
<u>EINSTELLEN 7</u>		VERWENDUNG DER	
EINSTELLEN DER SPRACHE 7		VERSCHLUSSPRIORITÄT 27	
EINSTELLEN VON DATUM UND ZEIT 8		VERWENDUNG DER MANUELLEN	
<u>VERWENDUNG DES LCD-BILDSCHIRMS 9</u>		BELICHTUNG 28	
IM AUFNAHMEMODUS 9		<u>AUFNEHMEN VON VIDEOS 29</u>	
IM WIEDERGABEMODUS 10		EINSTELLEN DER VIDEOGRÖßE 29	
UMSCHALTEN DER BILDSCHIRMANZEIGE		<u>SPRACHAUFNAHME 30</u>	
		WIEDERGABE VON AUDIODATEIEN 30	
		<u>AUFZEICHNEN EINES SPRACHMEMOS 31</u>	
<u>GRUNDFUNKTIONEN 12</u>		WIEDERGABE EINES SPRACHMEMOS 31	
<u>EIN- UND AUSSCHALTEN 12</u>		<u>WEITERE</u>	
ENERGIESPARFUNKTION 12		<u>AUFNAHMEFUNKTIONEN 32</u>	
<u>MODUS ÄNDERN 13</u>		<u>EINSTELLEN DES MESSVERFAHRENS 32</u>	
ZWISCHEN AUFNAHMEMODUS UND		<u>EINSTELLEN DES WEIBABGLEICHS 32</u>	
WIEDERGABEMODUS UMSCHALTEN 13		<u>EINSTELLEN DER ISO-EMPFINDLICHKEIT 33</u>	
AUFNAHMEMODUS WÄHLEN 13		<u>EINSTELLEN DER BELICHTUNG 33</u>	
AUSWÄHLEN DES ASM-MODUS 14		<u>AUTOM. BELICHTUNGSREIHE 33</u>	
<u>VERWENDUNG DER MENÜS 15</u>			

HERVORHEBEN	33
EINSTELLEN DER SCHÄRFE	34
EINSTELLEN VON FOTOEFFEKTEN	34
EINSTELLEN DES DATUMSTEMPELS	34
EINSTELLEN DER STABILISIERUNG	35
EINSTELLEN DER GESICHTERVERFOLGUNG	35
EINSTELLUNG DES FOTORAHMENS	35
<u>WIEDERGABE</u>	<u>36</u>
WIEDERGABE VON BILDERN	36
WIEDERGABE VON VIDEOS	36
VERGRÖßERN VON FOTOS	37
VERWENDUNG DER MINIATURANSICHT	38
WIEDERGABE EINER DIASHOW	38
LÖSCHEN VON DATEIEN	39
LÖSCHEN VON EINZELNEN DATEIEN	39
MEHRERE DATEIEN LÖSCHEN	40
LÖSCHEN ALLER DATEIEN	40
SCHÜTZEN VON ALLEN DATEIEN	41
SCHÜTZEN VON DATEIEN	41
MEHRERE DATEIEN SCHÜTZEN	42
BEARBEITEN VON BILDERN	43
DREHEN VON FOTOS	43
ÄNDERN DER BILDGRÖßE	43
AUSWÄHLEN EINES EFFEKT	44
AUSWAHL EINES FOTORAHMENS	44
KOPIEREN VON DATEIEN	45
DPOF-EINSTELLUNGEN	46
AUSWÄHLEN EINES STARTBILDS	48
<u>VERBINDUNGEN</u>	<u>49</u>

BILDER ÜBER EIN TV-GERÄT ANSEHEN	49
BILDER AUF EINEN COMPUTER LADEN	50
VERWENDUNG EINES LESEGERÄTS FÜR	
FLASH-SPEICHERKARTEN	50

DIE KAMERA MIT EINEM USB-KABEL AN	
EINEN COMPUTER ANSCHLIEßEN	50

SOFTWARE INSTALLIEREN **51**

SYSTEMANFORDERUNGEN	51
SOFTWARE INSTALLIEREN	52
SOFTWARE TREIBER INSTALLIEREN	53
ULEAD PHOTO EXPLORER 8 SE BASIC	
INSTALLIEREN	53
VIDEOSTUDIO 7 SE VCD INSTALLIEREN	54
VERWENDUNG VON SOFTWARE	54

ANHANG **55**

ÜBER DIE ORDNER & DATEINAMEN	55
ORDNERSTRUKTUR	55
DATEIBENENNUNG	55
FEHLERSUCHE	56
SPEZIFIKATIONEN	57
FUNKTIONSÜBERSICHT	58
PICTBRIDGE VERWENDEN	63
BILDER AUSWÄHLEN	63
AUSWAHL AUSDRUCKEN	64
DRUCK STARTEN	64
STANDARD-EINSTELLUNGEN	
WIEDERHERSTELLEN	65

Erste Schritte

So benutzen Sie diese Anleitung

Erste Schritte

Dieser Abschnitt enthält Informationen, die Ihnen geläufig sein sollten, bevor Sie Ihre Kamera benutzen.

Grundbedienung

Dieser Abschnitt erklärt Ihnen sämtliche Aufnahmefunktionen Ihrer Kamera.

Einfache Aufnahmefunktionen

In diesem Abschnitt erfahren Sie, wie Sie Fotos, Filme und Audiodateien aufnehmen.

Weitere Aufnahmefunktionen

Dieser Abschnitt erläutert die gängigsten Funktionen im Zusammenhang mit dem Aufnehmen von Bildern.

Wiedergabe

Dieser Abschnitt erklärt, wie Sie die verschiedenen Funktionen Ihrer Kamera bedienen und Grundeinstellungen vornehmen können.

Verbindungen

In diesem Abschnitt erfahren Sie, wie Sie die Kamera an einen Computer oder an ein Fernsehgerät anschließen.



Softwareinstallation

Dieser Abschnitt erklärt, wie Sie die Software von der mitgelieferten CD installieren.

Anhang

In diesem Abschnitt finden Sie Hinweise zur Problemlösung und technische Daten Ihrer Kamera.

Die Symbole, die immer wieder in dieser Bedienungsanleitung auftauchen, werden nachstehend erklärt:

 Achtung	Dieses Symbol weist darauf hin, dass unbedingt der entsprechende Text gelesen werden muss, bevor Sie diese Funktion verwenden.
 Tipp	Hier finden Sie nützliche Informationen, die Ihnen beim Einsatz Ihrer Kamera helfen.
	Dieses Symbol weist auf eine Referenzseite hin.

Lieferumfang

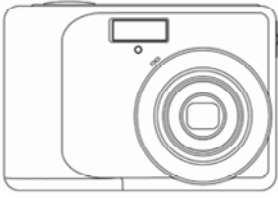

Kamera

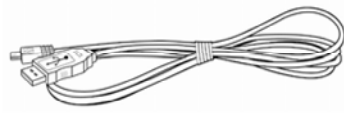

USB-Kabel

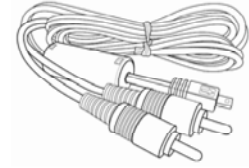

Video-Ausgangskabel

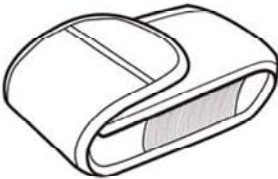

Tragetasche



Handriemen

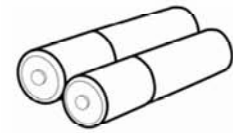

2 AA-Batterien

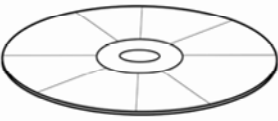

Software-Installations-
CD-ROM

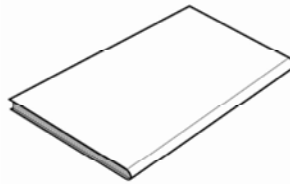

Kurzanleitung

Anbringen des Handriemens

Bringen Sie den Handriemen wie abgebildet an der Kamera an.

Achtung

- Schwingen Sie die Kamera nicht, wenn Sie sie mit dem Handriemen tragen.

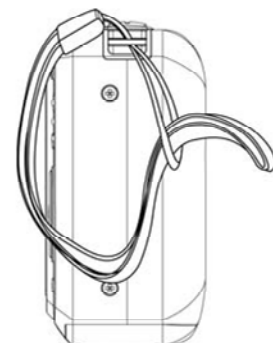

Komponenten der Kamera

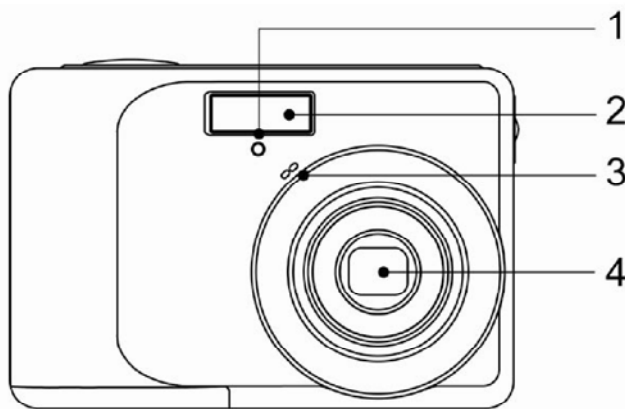

- 1. Selbstauslöserleuchte
- 2. Blitz (☞ Seite 24)
- 3. Mikrofon
- 4. Objektiv

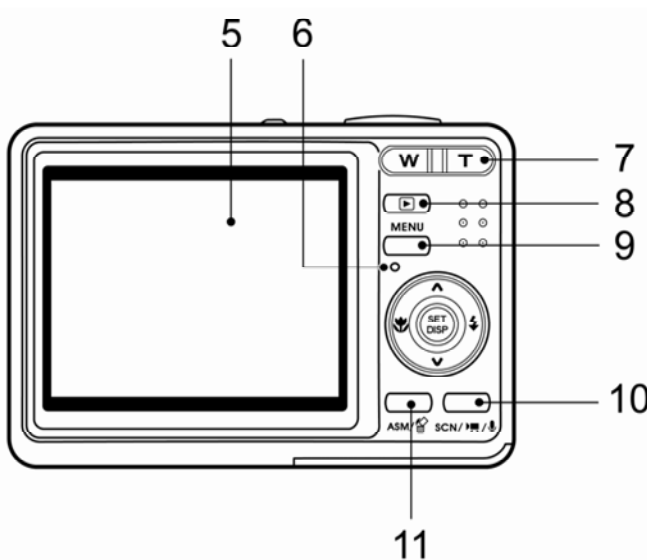

- 5. LCD-Anzeige (☞ Seite 9)
- 6. Betriebsleuchte
- 7. Zoom Taste (☞ Seite 23)
- Siehe auch:
 - Indexbild (☞ Seite 38)
 - Digitalzoom (☞ Seite 37)
- 8. Wiedergabemodus-Taste (☞ Seite 13)
- 9. MENÜ-Taste (☞ Seite 15)
- 10. Kameramodus-Taste (☞ Seite 13)
- 11. ASM-Taste (☞ Seite 39)

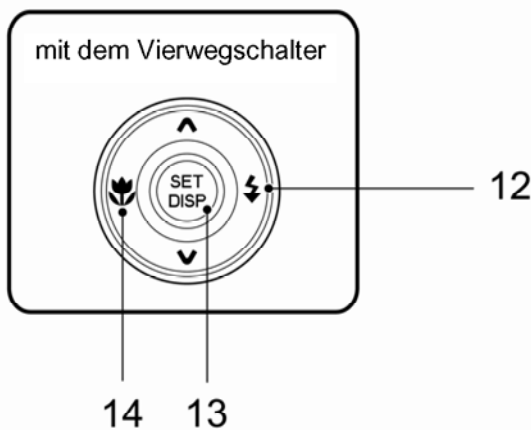

- Siehe auch:
 - Löschen (☞ Seite 39)
- 12. Blitz (☞ Seite 24)
- 13. SET/DISP-Taste (☞ Seite 11)
- 14. Makro-Taste (☞ Seite 25)

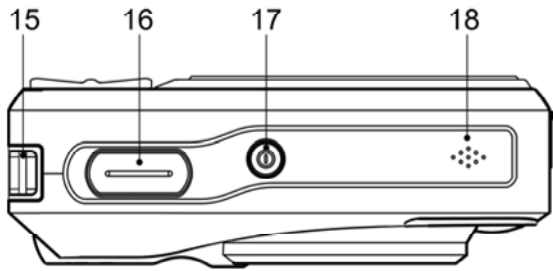

- 15. Handriemenöse (☞ Seite 3)
- 16. Auslöser (☞ Seite 20, 30)
- 17. Ein/ Aus-Taste (☞ Seite 12)
- 18. Lautsprecher

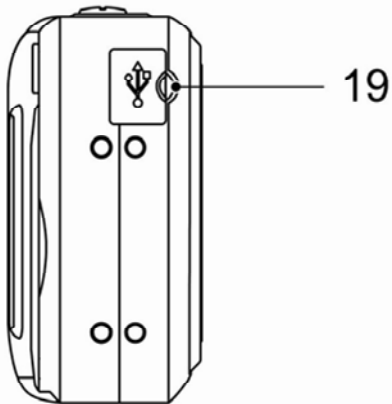

- 19.USB-Port /Video-Ausgang (☞ Seite 16, 50)

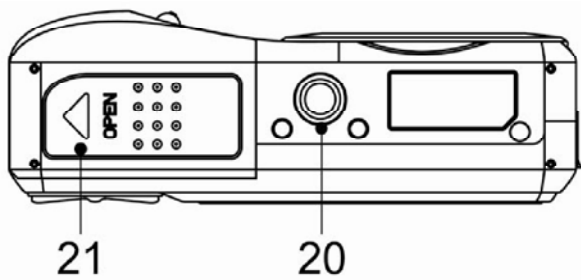

- 20.Stativanschluss
- 21.Batteriedeckel und Speicherkartenfach (☞ Seite 5)

Einlegen der Batterien

Die Kamera wird mit zwei AA-Alkalibatterien oder zwei wiederaufladbaren Ni-MH-Batterien (min. 2500 mAh / 2,8 V) betrieben.

1 Öffnen Sie die Batteriefachabdeckung

- Schieben Sie den Batteriefachdeckel in Pfeilrichtung.

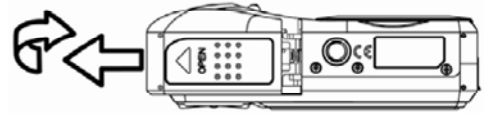

2 Legen Sie die Batterien ein.

- Legen Sie zwei AA-Alkalibatterien mit den positiven (+) und negativen (-) Polen jeweils wie im Batteriefach angezeigt ein.

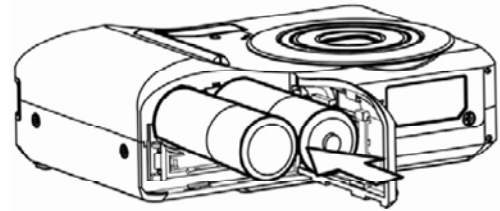

3 Schließen Sie die Batteriefachabdeckung



Anzeige für geringen Batterieladestand

Die Anzeige für geringen Batterieladestand  erscheint auf dem LCD-Bildschirm, wenn die Batterien fast leer sind. Sobald diese Anzeige erscheint, sollten die Batterien umgehend getauscht werden.

! Achtung

- Explosionsgefahr besteht, wenn ein falscher Batterietyp verwendet wird. Entsorgen Sie gebrauchte Batterien entsprechend den Herstelleranweisungen.
- Schalten Sie die Kamera unbedingt aus, bevor Sie Batterien einlegen oder herausnehmen.
- Verwenden Sie nur Alkalibatterien oder NiMH-Akkus für Ihre Kamera. Von der Verwendung anderer Batterie- oder Akkutypen raten wir ab.
- Wechseln Sie alle Batterien gleichzeitig aus. Kombinieren Sie niemals alte Batterien mit neuen.
- Entfernen Sie die Batterien aus der Kamera, wenn Sie vorhaben, das Gerät mehr als zwei Wochen nicht zu verwenden.
- Das Kameragehäuse erwärmt sich nach längerem Gebrauch. Das ist normal.

Batterien/ Akkus

Nachdem Sie die Batterien oder Akkus getauscht haben, schauen Sie nach, ob im Einstellungs-Menü ( Seite 16) der richtige Batterietyp eingestellt ist.

Einlegen einer Speicherkarte

Sie können mit dieser Digitalkamera eine **SD-Karte** verwenden. Der Speicherkarteneinschub befindet sich unter der Batteriefachabdeckung neben dem Batteriefach.

1

Vergewissern Sie sich, dass die Kamera ausgeschaltet ist.

- Schieben Sie den Batteriefachdeckel in Pfeilrichtung.

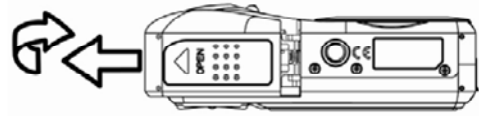

2

Setzen Sie die Karte ein.

- Legen Sie die Karte mit der Beschriftung nach oben und nach innenweisendem Pfeil ein.

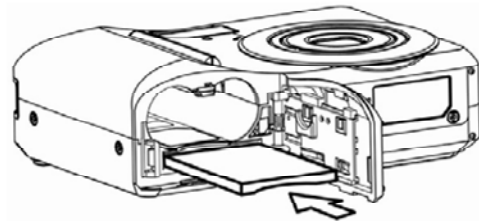

?

Tip

- Um die Speicherkarte zu entfernen, drücken Sie behutsam auf den Rand der Karte und lassen wieder los. Ziehen Sie die Karte heraus und schließen Sie die Batteriefachabdeckung.

3

Schließen Sie die Batteriefachabdeckung



!

Achtung

- Wenn Sie eine Karte bei eingeschalteter Kamera einsetzen oder herausnehmen, können die Karte oder die Daten darauf beschädigt werden.
- Berühren Sie die Kontakte auf der Rückseite der Karte nicht.

Über den Speicher der Kamera

Die Digitalkamera ist mit einem internen Speicher ausgestattet. Wenn keine Speicherkarte in die Kamera eingelegt ist, werden alle aufgenommenen Fotos und Videos im internen Speicher abgelegt. Ist eine Speicherkarte eingelegt, werden Fotos und Videos auf der Speicherkarte abgelegt.

DCF-Protokoll

Das DCF-Protokoll definiert das Format von Bilddateidaten sowie die Verzeichnisstruktur der Speicherkarte. Bilder, die mit einer DCF-Kamera aufgenommen werden, können auf DCF-kompatiblen Kameras anderer Hersteller angezeigt werden.

Anzeigesprache / Datum und Zeit einstellen

Wenn Sie die Kamera zum ersten Mal benutzen, sollten Sie zunächst die von Ihnen bevorzugte Sprache sowie Datum und Uhrzeit einstellen.

Einstellen der Sprache

1 Schalten Sie die Kamera ein und rufen Sie den Menüpunkt Einstellungen (☞ Seite 16) auf.

2 Wählen Sie [Sprache].

- Drücken Sie die Taste ▲ oder ▼, um SPRACHE (☞) auszuwählen und drücken Sie anschließend die Taste ► oder SET, um das Untermenü zu öffnen.



3 Wählen Sie eine Sprache.

- Drücken Sie die Taste ▲ oder ▼, um eine Sprache auszuwählen und anschließend die Taste SET, um die Einstellung zu übernehmen.

4 Drücken Sie die Taste MENU, um das Menü zu schließen.

Einstellen von Datum und Zeit

1

Schalten Sie die Kamera ein und rufen Sie den Menüpunkt Einstellungen (☞ Seite 16) auf.

2

Wählen Sie [☞ Datum / Zeit].

- Drücken Sie die Taste ▲ oder ▼, um **DATUM / ZEIT** (☞) auszuwählen und drücken Sie anschließend die Taste ▶ oder die Taste **SET**, um den Datums- und Zeitbildschirm aufzurufen.



3

Stellen Sie Datum und Zeit ein.

- Drücken Sie die Taste ▲ oder ▼, um den Wert des markierten Feldes zu ändern.

?

Tipp

- Wenn Sie die Taste ▲ oder ▼ gedrückt halten, können Sie den jeweiligen Wert rasch ändern.
- Hinweise zum Zeitstempel finden Sie auf (☞ Seite 34).

4

Übernehmen Sie die Einstellung.

- Nach erfolgter Einstellung drücken Sie die Taste **SET** oder **MENU**, um die Einstellungen zu übernehmen.

!

Achtung

- Falls die Batterien etwa zwei Tage lang entfernt werden, geht die Datums- und Zeiteinstellung verloren. Führen Sie die Einstellung in diesem Fall bitte erneut durch.

Verwendung des LCD-Bildschirms

Der LCD-Bildschirm wird verwendet, um Bilder bei der Aufnahme einzurichten, Einstellungen anzupassen und aufgenommene Bilder anzuzeigen. Bei der Aufnahme oder bei der Wiedergabe von Bildern können die folgenden Anzeigen im LCD-Monitor erscheinen.

Im Aufnahmemodus

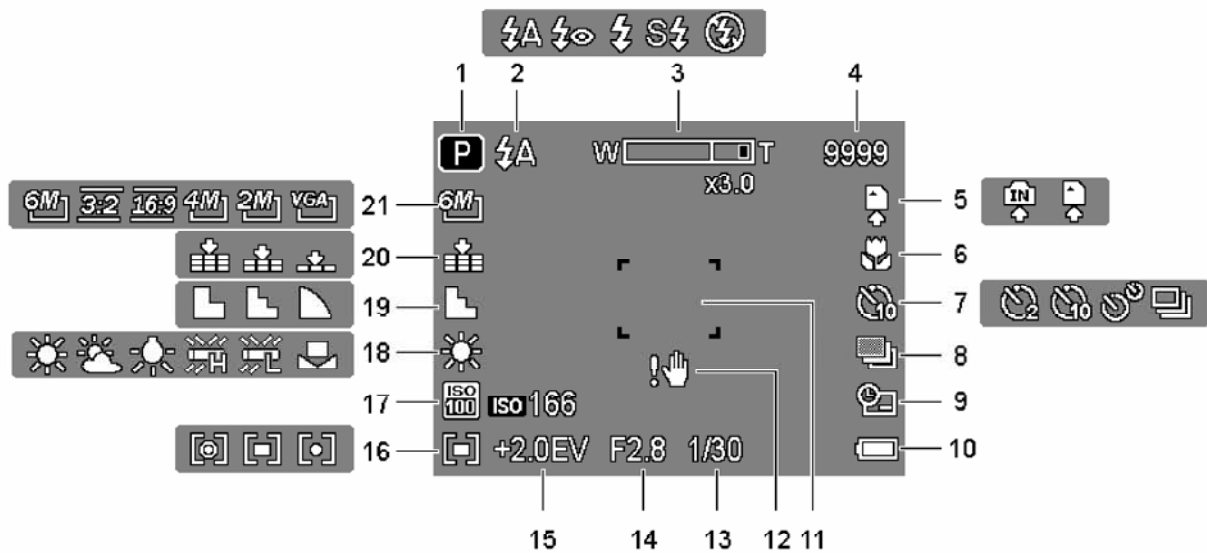

- | | | | |
|----|--------------------------------------------|----|-----------------------------------|
| 1 | Aufnahmemodus (☞ Seite 13) | 12 | Verwackelungswarnung (☞ Seite 20) |
| 2 | Blitz (☞ Seite 24) | 13 | Verschlusszeit (☞ Seite 20) |
| 3 | Zoomanzeige (☞ Seite 23) | 14 | Blendenwert (☞ Seite 20) |
| 4 | Verbleibende Aufnahmen | 15 | Belichtung (☞ Seite 33) |
| 5 | Speichermedium | 16 | Messung (☞ Seite 32) |
| 6 | Makro (☞ Seite 25) | 17 | ISO (☞ Seite 32) |
| 7 | Selbstausröser / Bildserie
(☞ Seite 26) | 18 | Weißabgleich (☞ Seite 32) |
| 8 | ABR (☞ Seite 33) | 19 | Schärfe (☞ Seite 34) |
| 9 | Datumsaufdruck (☞ Seite 34) | 20 | Qualität (☞ Seite 22) |
| 10 | Batterie (☞ Seite 5) | 21 | Auflösung (☞ Seite 22) |
| 11 | Fokusbereich (☞ Seite 20) | | |

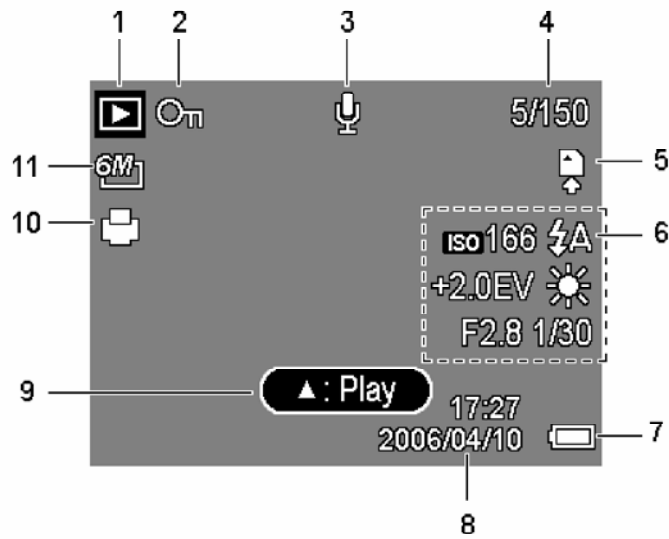

- | | | | |
|---|-------------------------------|----|--------------------------|
| 1 | Modussymbol (☞ Seite 13) | 7 | Batterie (☞ Seite 5) |
| 2 | Sperren (☞ Seite 41) | 8 | Datum / Zeit erfassen |
| 3 | Sprachmemo (☞ Seite 31) | 9 | Sprachnotiz (☞ Seite 31) |
| 4 | Nummer Datei / Dateien gesamt | 10 | DPOF (☞ Seite 46) |
| 5 | Speichermedium | 11 | Auflösung (☞ Seite 22) |
| 6 | Bildinfos (☞ Seite 11) | | |

! Achtung

- Manche Informationen werden eventuell nicht korrekt dargestellt, wenn Sie Bilder wiedergeben, die von einer anderen Kamera aufgenommen wurden.

Umschalten der Bildschirmanzeige

Durch Drücken der Taste **SET/ DISP** ändert sich der Anzeigemodus des LCD-Bildschirms wie folgt:

■ Im Aufnahmemodus

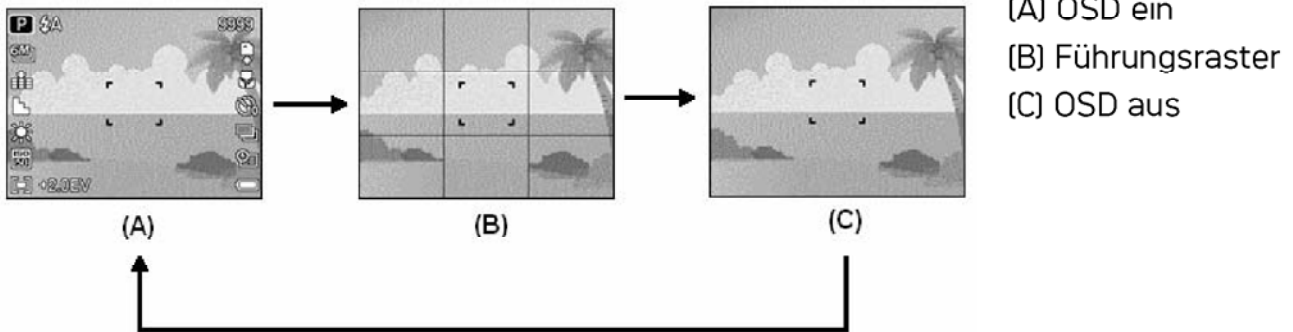

Tipps

- Verwenden Sie den "Führungsraster", um Bilder vor der Aufnahme auf einfache Weise einzurichten.

■ Im Wiedergabemodus

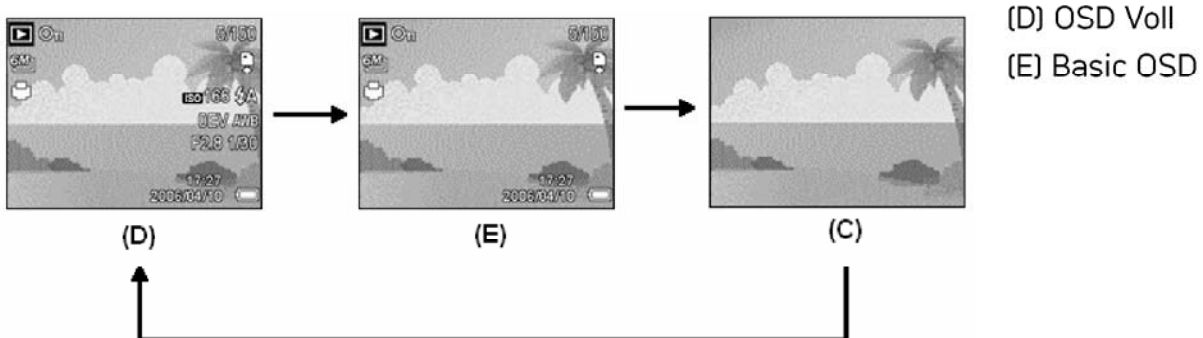

Achtung

- Bei folgenden Gelegenheiten können Sie den LCD-Status nicht ändern:
 - Manuellen Belichtung.
 - Bei der Aufnahme von Filmen oder Audiodateien.
 - Bei der Wiedergabe von Filmen oder Audiodateien.
 - Bei laufender Diaschau.
 - Bei der Darstellung von Miniaturbildern.
 - Beim Zuschneiden eines Fotos.
- Befindet sich der LCD-Bildschirm nicht im Modus "OSD ein", wechselt der Modus durch Drücken der Makro-, Selbstauslöser-, Blitz- automatisch auf "OSD ein".

Grundfunktionen

Ein- und Ausschalten

1

Drücken Sie die Taste Ein / Aus (1), um die Kamera im Aufnahmemodus einzuschalten.

- Die Kamera schaltet sich ein, das Objektiv fährt aus, die LED leuchtet grün.

Sie können auch die Taste  drücken (2), um die Kamera im Wiedergabemodus einzuschalten.

- Die Kamera schaltet sich ein, ein Bild wird im LCD-Monitor (3) dargestellt.

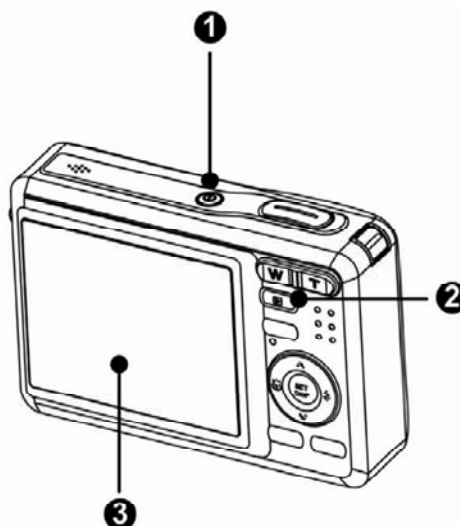

2

Zum Ausschalten drücken Sie die Ein/Aus-Taste (1) noch einmal.

- Das Objektiv fährt ein, die LED erlischt, die Kamera schaltet sich aus.



Tipp

- Sie können die Kamera ohne Start- und Betriebsston einschalten, indem Sie die Taste Ein/ Aus (1) oder  (2) länger als 1,5 Sekunden gedrückt halten (☞ Seite 13).

Energiesparfunktion

Um Strom zu sparen, schaltet sich der LCD-Monitor automatisch aus, wenn Sie eine Minute lang (Standardeinstellung) keine Tasten betätigen. Zum Wiedereinschalten des LCD-Monitors drücken Sie eine beliebige Taste (mit Ausnahme der Ein-/Austaste). Im Menü Einstellungen (☞ Seite 16) können Sie die Energiespareinstellungen ändern.

Nachdem die Energiesparfunktion eine Minute lang aktiv war, schaltet sich die Kamera komplett aus. Zum Wiedereinschalten drücken Sie die **Ein-/Austaste (1)** oder die **Wiedergabetaste (2)**.

Unter den folgenden Umständen wird die Energiesparfunktion nicht aktiviert:

- Bei der Aufnahme von Filmen oder Audiodateien.
- Bei der Wiedergabe von Filmen oder Audiodateien.
- Bei laufender Diaschau.
- Wenn die Kamera über das USB-Kabel an einen Computer oder Drucker angeschlossen ist.

Modus ändern

Zwischen Aufnahmemodus und Wiedergabemodus umschalten

Im Aufnahmemodus: Drücken Sie die Taste  (1), um in den Wiedergabemodus umzuschalten.

Im Wiedergabemodus: Drücken Sie die Taste Kameramodus-Taste (2) oder die Taste  (1), um in den zuvor verwendeten Aufnahmemodus umzuschalten.

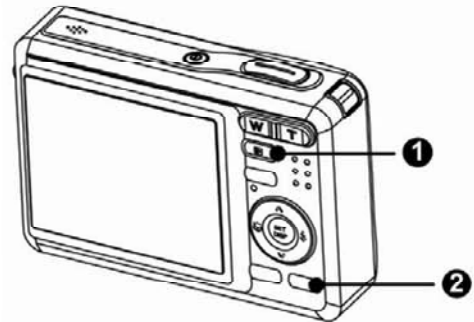

Aufnahmemodus wählen

1 Stellen Sie die Kamera in den Aufnahmemodus ( Seite 13).







2 Zeigen Sie die Modusauswahl an.









- Drücken Sie die Taste **MODE** (2), um den Motivmodusbildschirm aufzurufen.



3 Aufnahmemodus wählen.

- Verwenden Sie die Pfeiltasten, um einen gewünschten Motivmodus auszuwählen und drücken Sie die Taste **SET**, um die Einstellung zu bestätigen.

Anzeige	Titel	Beschreibung
	Programm	Die Kamera passt sich an die Aufnahmebedingungen an und nimmt geeignete Einstellungen vor.
	Video	Zur Aufnahme von Videoclips.
	Sprachaufnahme	Für Tonaufnahmen.
	Sonnenuntergang	Verstärkung der Rottöne für die Aufnahme von Sonnenuntergangsbildern.
	Gegenlicht	Aufnahme eines Objekts mit Gegenlicht durch Änderung der Messung.
	Q-Mode	Erleichtert Anfängern das Aufnehmen von guten Bildern.
	Landschaft	Wird für Panoramaaufnahmen verwendet.

Anzeige	Titel	Beschreibung
	Portrait	Der Hintergrund wird etwas verschwommen aufgenommen, um den Fokus auf das Aufnahmeobjekt zu richten.
	Schnee	Geeignet für Strand- und Schneeaufnahmen.
	Feuerwerk	Für Szenen mit Feuerwerk.
	Nachtszene	Das Aufnahmeobjekt wird betont, während der Hintergrund als nächtliche Umgebung erhalten bleibt.
	Kinder	Geeignet für Aufnahmen von umhertollenden Kindern.
	Lebensmittel	Eine stärkere Farbsättigung sorgt für ein appetitlicheres Aussehen von z.B. Lebensmitteln.
	Gebäude	Betont die Kanten eines Motivs.
	Text	Verstärkung des Schwarz-Weiß-Kontrasts.

Auswählen des ASM-Modus

1

Schalten Sie die Kamera in den Modus [Aufnahmemodus]. (☞ Seite 13).

- Das Umschalten in den ASM-Modus ist im Video- oder Sprachaufnahmemodus nicht möglich.

2

Starten Sie den ASM-Modus.

- Drücken Sie die **ASM-Taste** (❶), um zwischen Belichtungspriorität, Verschlusspriorität und manueller Belichtung umzuschalten.
- Siehe (☞ Seite 27) für eine detaillierte Anleitung.

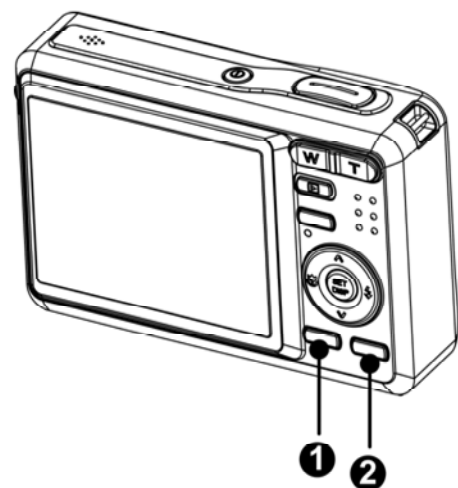

3

Beenden Sie den ASM-Modus.

- Drücken Sie die **MODE-Taste** (❷), um die Motivmoduspalette anzuzeigen und wählen Sie einen Aufnahmemodus. (☞ Seite 13).

Verwendung der Menüs

Wenn ein Menü angezeigt wird, nehmen Sie die gewünschten Einstellungen mit der Vierwegschalter und der SET-Taste vor.

Aufnahmemenü

- 1
Schalten Sie die Kamera ein und rufen Sie den Aufnahmemodus (☞ Seite 13) auf.
- 2
Öffnen Sie das Aufnahmemenü.
 - Drücken Sie die Taste **MENU**(①), um das Menü aufzurufen.
- 3
Wählen Sie ein Element.
 - Drücken Sie die Taste ◀ oder ▶(②), um einen Menüpunkt auszuwählen.
- 4
Ändern Sie die Einstellung.
 - Drücken Sie die Taste ▲ oder ▼(③), um eine Einstellung zu ändern.
- 5
Drücken Sie die Taste **MENU**(①) oder **SET**(④), um die Einstellung zu speichern und das Menü zu schließen.

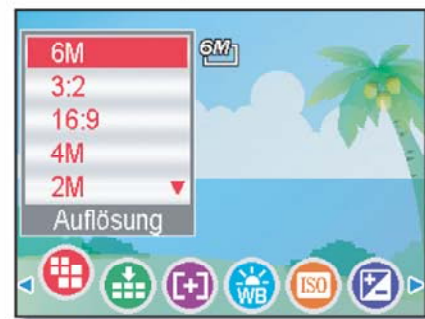
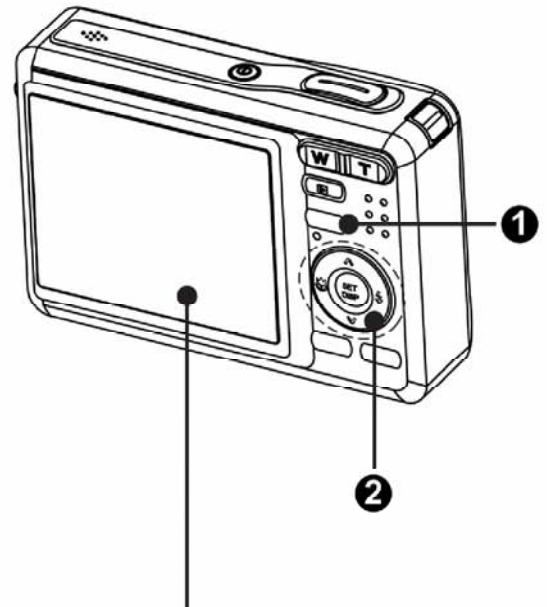

Aufnahmemenü (Foto)

Menüpunkt	Verfügbare Einstellungen	Seitenverweis
Auflösung	6M / 3:2 / 16:9 / 4M / 2M / VGA	22
Qualität	📄 / 📄 / 📄	22
Messung	☉ / ☐ / ●	32
Weißabgleich	Autom. / ☀ / ☁ / ☀ / 🌧 / 🌧 / ☐	32
ISO	Autom. / ISO 50 / ISO 100 / ISO 200 / ISO 400	32
Belichtung	-2.0EV ... +2.0EV	33
Betriebsart	Aus / ⌚ / ⌚ / ⌚ / 📄	26
Autom. Belichtungsreihe.	Aus / 📄	33
Hervorheben	Aus / ☐ / 👤 / 📄	33
Schärfe	📄 / 📄 / 📄	34
Effekt	Aus / SW / Sepia / Negativ / Rot / Grün / Blau	34
Datumsaufdruck	Aus / Datum / Datum & Zeit	34

Stabilisator	Aus / An	35
Gesichtfolge	Aus / An	35
Fotorahmen	Aus / Rahmen 1 ~ 10	35
Digitalzoom	Aus / An	23

Aufnahmemenü (Foto)

Menüpunkt	Verfügbare Einstellungen	Seitenverweis
Videogröße	<u>16:9</u> / 640 / 320 / 160	29
Messung	[☉] / [□] / [•]	32
Weißabgleich	Autom. / ☀ / ☁ / ☀ / 🏠 / 🏠 / 📷	32

Einstellungs-Menü

1 Schalten Sie die Kamera ein und rufen Sie den Aufnahme- oder den Wiedergabemodus (☞ Seite 13) auf.

2 Öffnen Sie das Aufnahme- oder Wiedergabemenü mit der MENU-Taste (Ⓜ)

- Das angezeigte Menü hängt davon ab, ob Sie sich im Aufnahmemodus oder im Wiedergabemodus befinden.

3 Öffnen Sie das das Menü Einstellung.

- Wählen Sie die **Einstellungen** (⚙) mit dem Vierwegscharter (⏮), öffnen Sie danach das Einrichtungs-menü mit der **SET-Taste** (Ⓜ).

4 Wählen Sie ein Element.

- Drücken Sie die Taste ▲ oder ▼ (Ⓜ), um einen Menüpunkt auszuwählen und drücken Sie anschließend die Taste ▶ oder SET (Ⓜ), um das Untermenü aufzurufen.

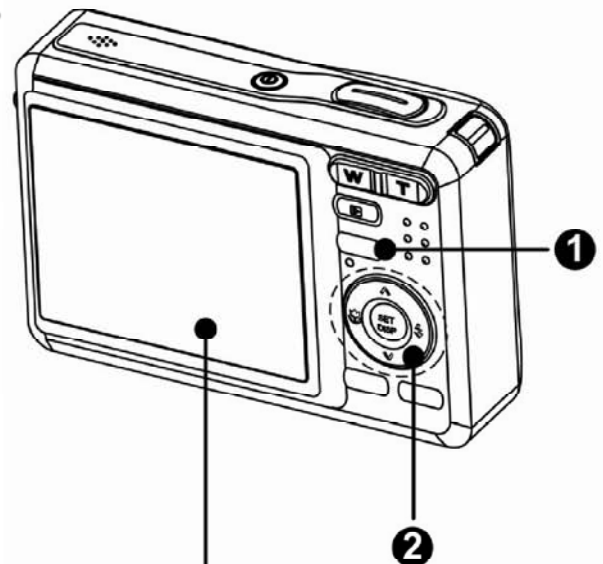

5**Ändern Sie die Einstellung.**

- Drücken Sie die Taste ▲ oder ▼ (●), um eine Option auszuwählen und drücken Sie die Taste SET (●), um die Einstellung zu übernehmen.

6**Drücken Sie die Taste MENU (●), um das Menü zu schließen.****Übersicht über die Funktion des Einrichtungsmenüs**

Menüpunkt	Verfügbare Einstellungen																				
Sounds	<p>[Auslöser]: Schaltet das Auslösesignal ein und aus.</p> <p>[Startton]: Wählt einen Startklang aus.</p> <p>[Signalton]: Schaltet das Tastensignal ein und aus.</p> <p>[Lautstärke]: Hier können Sie die Lautstärke von Auslösesignal, Startklang, Tastensignal und Wiedergabe einstellen.</p>																				
Autom. Wiedergabe.	<p>[Aus]: Aufgenommene Bilder werden nach dem Aufnehmen nicht automatisch angezeigt.</p> <p>[3 Sek.]: Aufgenommene Bilder werden nach dem Aufnehmen drei Sekunden lang angezeigt.</p> <p>[5 Sek.]: Aufgenommene Bilder werden nach dem Aufnehmen fünf Sekunden lang angezeigt.</p>																				
Energiesparfunktion.	<p>[1 Min.] / [3 Min.] / [5 Min.]: Um Energie zu sparen, können Sie einstellen, dass die Kamera nach einer bestimmten Zeit automatisch ausgeschaltet werden soll.</p> <ul style="list-style-type: none"> • Unter den folgenden Umständen wird die Energiesparfunktion nicht aktiviert (☞ Seite 12). 																				
Datum / Zeit	Einstellen von Datum und Uhrzeit (☞ Seite 8).																				
Sprache	<p>Wählen Sie eine Sprache, in der Menüs und weitere Informationen angezeigt werden. Sie können aus den folgenden 20 Sprachen wählen: (☞ Seite 8)</p> <table> <tbody> <tr> <td>[English]: English</td> <td>[繁體中文]: T. Chinese</td> </tr> <tr> <td>[Deutsch]: German</td> <td>[Español]: Spanish</td> </tr> <tr> <td>[Italiano]: Italian</td> <td>[Français]: French</td> </tr> <tr> <td>[Nederlands]: Dutch</td> <td>[Português]: Portuguese</td> </tr> <tr> <td>[Magyar]: Hungarian</td> <td>[Čestina]: Czech</td> </tr> <tr> <td>[Türk]: Turkish</td> <td>[Polski]: Polish</td> </tr> <tr> <td>[Svenska]: Swedish</td> <td>[Русский]: Russian</td> </tr> <tr> <td>[Romanian]: Rumänisch</td> <td>[Ελληνικά]: Greek</td> </tr> <tr> <td>[عربي]: Arabic</td> <td>[日本語]: Japanese</td> </tr> <tr> <td>[한국어]: Korean</td> <td>[简体中文]: S. Chinese</td> </tr> </tbody> </table>	[English]: English	[繁體中文]: T. Chinese	[Deutsch]: German	[Español]: Spanish	[Italiano]: Italian	[Français]: French	[Nederlands]: Dutch	[Português]: Portuguese	[Magyar]: Hungarian	[Čestina]: Czech	[Türk]: Turkish	[Polski]: Polish	[Svenska]: Swedish	[Русский]: Russian	[Romanian]: Rumänisch	[Ελληνικά]: Greek	[عربي]: Arabic	[日本語]: Japanese	[한국어]: Korean	[简体中文]: S. Chinese
[English]: English	[繁體中文]: T. Chinese																				
[Deutsch]: German	[Español]: Spanish																				
[Italiano]: Italian	[Français]: French																				
[Nederlands]: Dutch	[Português]: Portuguese																				
[Magyar]: Hungarian	[Čestina]: Czech																				
[Türk]: Turkish	[Polski]: Polish																				
[Svenska]: Swedish	[Русский]: Russian																				
[Romanian]: Rumänisch	[Ελληνικά]: Greek																				
[عربي]: Arabic	[日本語]: Japanese																				
[한국어]: Korean	[简体中文]: S. Chinese																				

Menüpunkt	Verfügbare Einstellungen
Dateinummer	<p>Verwenden Sie diese Funktion, wenn die Kamera den Fehler "Der Ordner kann nicht erstellt werden" anzeigt oder Sie mit der Nummerierung von vorne beginnen möchten, beispielsweise nach dem Löschen aller Dateien.</p> <p>[Serie]: Verwendet zum Speichern die zuletzt verwendete Dateinummer, unabhängig davon, ob Dateien gelöscht oder eine neue Speicherkarte eingelegt wurden.</p> <p>[Zurücks.]: Setzt die Dateinummerierung jedes Mal zurück, wenn eine andere Speicherkarte verwendet wird.</p> <ul style="list-style-type: none"> • Das Rücksetzen der Dateinummerierung ist nützlich, um doppelte Dateinummern zu verhindern, wenn Bilder auf einen Computer heruntergeladen werden. (☞ Seite 55).
TV-Ausgabe	<p>Ihre Kamera kann an ein TV-Gerät angeschlossen werden, damit Sie Fotos und Videos auf dem TV-Bildschirm ansehen können (☞ Seite 49).</p> <p>[NTSC]: Amerika, Japan, Taiwan und andere Länder</p> <p>[PAL]: Europa, Ozeanien und andere länder</p>
USB	<p>[Computer] / [Drucker]: Sie können die USB-Schnittstelle konfigurieren, um die Kamera an einen Drucker oder Computer anzuschließen (☞ Seite 50).</p>
Startbild	<p>Einstellen des Startbilds. (☞ Seite 48).</p>
Formatieren	<p>Durch das Formatieren einer Speicherkarte mit der Kamera werden alle auf der Karte gespeicherten Bilder dauerhaft gelöscht.</p> <ul style="list-style-type: none"> • Die Meldung "Beschäftigt... bitte warten" wird angezeigt, und die Speicherkarte wird formatiert. • Die Meldung "Fertig" wird angezeigt, sobald die Formatierung abgeschlossen ist. • Alle auf der Speicherkarte gespeicherten Dateien, einschließlich geschützter Dateien, werden gelöscht. Vergewissern Sie sich, dass Sie wichtige Dateien auf Ihren Computer heruntergeladen haben, bevor Sie die Formatierung durchführen.
Batterietyp	<p>Damit die Kamera den Energiestand richtig anzeigen kann, müssen Sie den richtigen Batterie-/Akkutyp einstellen.</p> <p>[Alkali]: Wenn Sie Alkalibatterien verwenden.</p> <p>[NiMH]: Wenn Sie NiMH-Akkus benutzen.</p>
Alle zurücksetzen	<p>Setzt alle Kameraeinstellungen auf die ursprünglichen Werte zurück. Die folgenden Einstellungen ändern sich nicht, wenn Sie die Funktion <i>Alles zurücksetzen</i> ausführen:</p> <ul style="list-style-type: none"> • Datum & Zeit • Sprache • TV-Ausgabe

Menüpunkt	Verfügbare Einstellungen
	<ul style="list-style-type: none"><li data-bbox="404 174 608 215">• Batterietyp

Einfache Aufnahmefunktionen

Aufnehmen von Fotos

1 Schalten Sie die Kamera ein und rufen Sie den Aufnahmemodus (☞ Seite 13) auf.

2 Wählen Sie mit Hilfe des Monitors den passenden Bildausschnitt.

- Richten Sie den Fokusbereich (❶) auf das gewünschte Aufnahmeobjekt.

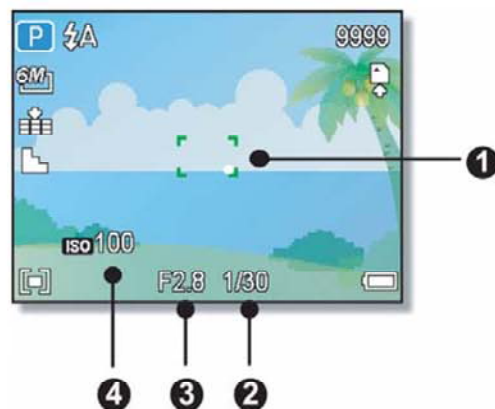

3 Drücken Sie zum Scharfstellen den Auslöser halb hinab.

- Der Fokusbereich (❶) färbt sich bei richtiger Scharfstellung grün, danach werden Belichtungszeit (❷), Blende (❸) und ISO-Wert (❹) angezeigt.
- Ist die Verschlusszeit zu langsam oder besteht die Möglichkeit, dass die Aufnahme verwackelt werden könnte, wird das Verwackelungswarnsymbol (☞) auf dem LCD-Bildschirm angezeigt. Verwenden Sie ein Stativ, um die Kamera zu stabilisieren und verwackelte Aufnahmen zu vermeiden.

4 Aufnahme erstellen.

- Drücken Sie die Auslösertaste ganz durch, um eine Aufnahme zu erstellen.

! Achtung

- Achten Sie darauf, dass Ihre Finger oder der Handriemen nicht das Objektiv blockieren.

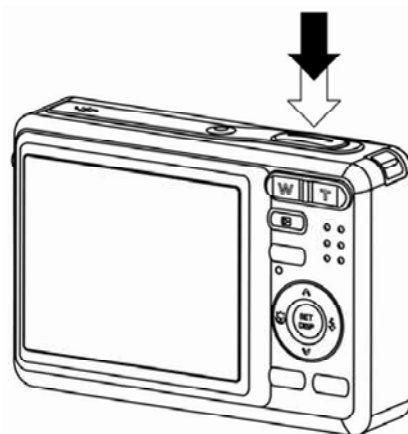

So verwenden Sie den Q-Modus

Im Q-Modus können Sie die Kamera auf einfachere Weise bedienen. Durch größere Symbole und weniger Bedienelemente werden schnelle Schnappschüsse insbesondere für Anfänger und ältere Anwender deutlich erleichtert.



Im Q-Modus können Sie lediglich die Grundeinstellungen nutzen:

Taste	Blitz: Auto-Blitz / Rote Augen-Reduzierung / Immer ein / Langzeitsync / Immer aus
	Makro: Aus / An
	SET/DISP: OSD ein / Führungsraster / OSD aus
Menü	Auflösung: 6M / 3:2 / 16:9 / 4M / 2M / VGA
	Betriebsart: Aus / 2 Sek. / 10 Sek. / Doppel / Sequenz
	Stabilisator: Aus / An
	Gesichtfolge: Aus / An
	Fotorahmen: 10 Einzelbilder können gewählt werden
	Signalton: Aus / An
	Vorschau: Aus / 3 Sek. / 5 Sek.

Die restlichen Einstellungen (nachstehend) können nicht gesteuert werden:

Feste Einstellung [*]	<ul style="list-style-type: none"> • Qualität: S.Fine • Messung: Mehrfach • Weißabgleich: Autom. • ISO: Automatisch • Belichtung: Automatisch • Autom.Belichtungsreihe: Aus 	<ul style="list-style-type: none"> • Helligkeit: Aus • Schärfe: Normal • Effekt: Aus • Datumsaufdruck: Datum/Zeit • Digitalzoom: Aus
Zusatzeinstellung [**]	<ul style="list-style-type: none"> • Auslöser • Startton • Energiesparfunktion • Energiesparfunktion • Sprache 	<ul style="list-style-type: none"> • Dateinr. • TV-Ausgabe • USB • Startbild







[*] Feste Einstellung: Diese Einstellungen sind im Q-Modus fest vorgegeben.

[**] Zusatzeinstellung: Diese Einstellungen werden aus dem zuletzt genutzten Modus übernommen.





Einstellen der Auflösung und Qualität

Sie können eine geringere Bildauflösung und -qualität einstellen, um die Bildgröße zu verringern und mehr Bilder speichern zu können. Details dazu finden Sie auf Seite 15.

Auflösung

Bildgröße		Ausdruckgröße	
 6M	2816x2112	Ausdruck übersteigt A4-Größe	Größer  Kleiner
 3:2	2784x1856		
 16:9	2816x1584		
 4M	2304x1728	Ausdruck in Postkartengröße, geeignet zum Anhängen an eMails.	
 VGA	640 x 480		

Qualität

Komprimierung		Beschreibung	
 Superfein	Superfein	Hohe Bildqualität.	Höhere Qualität  Niedrigere Qualität
 Fein	Fein	Normale Bildqualität.	
 Normal	Normal	Geringe Bildqualität für mehr Aufnahmen.	

Verwendung der Zoomfunktion

Ihre Kamera verfügt über eine Kombination aus optischem und digitalem Zoom, die es Ihnen ermöglicht, ferne Objekte näher heranzuholen oder den Zoomfaktor für eine Weitwinkelaufnahme zu verringern.

Der optische Zoom funktioniert durch mechanisches Verstellen des Objektivs der Kamera. Der digitale Zoom vergrößert oder verkleinert Bilder mittels eines softwaregesteuerten Verfahrens.

1 Nehmen Sie die gewünschte Zoom-Einstellung vor und richten Sie die Kamera auf das Motiv.

2 Wählen Sie den gewünschten Bildausschnitt mit den Zoom-Tasten **(1)**. Drücken Sie **W**, um den Zoomfaktor für eine Weitwinkelaufnahme zu verringern. Drücken Sie **T**, um den Zoomfaktor für eine Teleaufnahme zu erhöhen.

- Wenn der Zoomregler gedrückt wird, erscheint auf dem LCD-Bildschirm die Zoomleiste.
- Sobald der maximale optische Zoomfaktor **(2)** erreicht ist, hält der Zoomvorgang kurz an. Drücken Sie erneut auf **T**. Die Kamera wechselt automatisch in den digitalen Zoommodus **(3)** und setzt den Zoomvorgang fort (sofern der digitale Zoom aktiviert ist).
- Der Digitalzoom **(3)** arbeitet nicht, wenn Sie einen Film aufnehmen.

3 Zur Aufnahme drücken Sie den Auslöser.



Tip

- Der Digitalzoom funktioniert durch das Vergrößern des mittleren Teils eines Bilds über einen softwaregesteuerten Interpolationsvorgang.
- Mit dem digitalen Zoom können Sie eine Vergrößerung von ca. 4-fach erreichen.

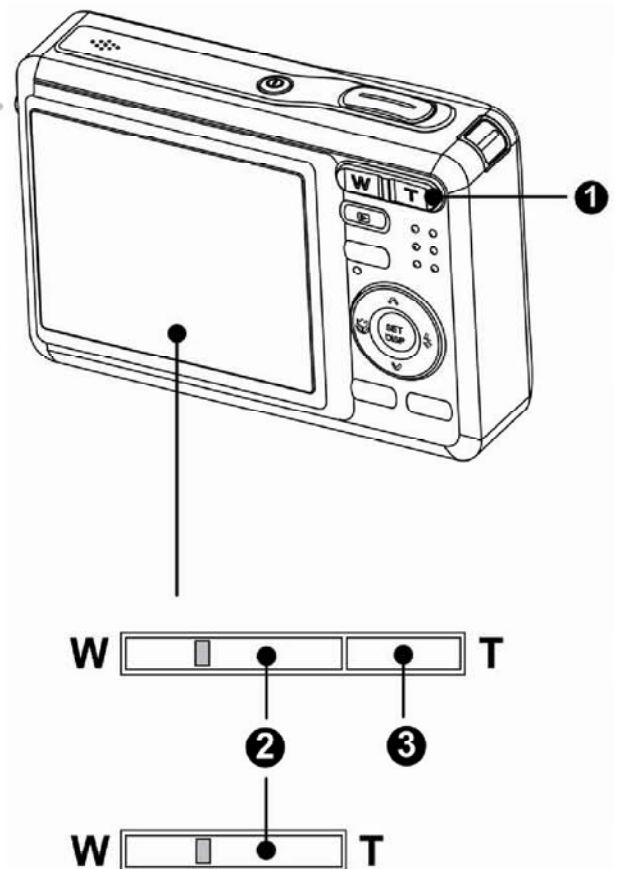

Verwendung des Blitzes

Der Blitz dient nicht nur zur Ausleuchtung bei schlechten Lichtverhältnissen. Sie können ihn auch bei Gegenlicht einsetzen und wenn das Motiv im Schatten liegt. Drücken Sie die Blitztaste, um durch die verschiedenen Blitzmodi der Kamera zu schalten. Bei Serienaufnahmen und bei Filmaufnahmen arbeitet der Blitz nicht.

1 Schalten Sie die Kamera ein und rufen Sie den Aufnahmemodus (☞ Seite 13) auf.

2 Drücken Sie die Taste  [1], um den Blitzmodus zu ändern.

- Bei jedem Druck auf die Blitz-Taste ändert sich das Blitzsymbol [2].

 **Auto-Blitz**

Der Blitz wird automatisch aktiviert, wenn die Aufnahmebedingungen zusätzliche Beleuchtung erfordern.

 **Rote Augen-Reduzierung**

Es wird vorgeblitzt, damit die Augen aufzunehmender Personen sich an den Blitz anpassen können, anschließend wird der Blitz erneut für die eigentliche Aufnahme aktiviert. Die Digitalkamera erkennt die Helligkeit von Aufnahmeobjekten automatisch und aktiviert den Blitz nur im Bedarfsfall.

 **Immer ein**

Der Blitz wird unabhängig von den Lichtverhältnis immer aktiviert, wenn Sie ein Foto aufnehmen.

 **Langzeitsynchronisation**

Der Blitz wird mit langsamer Verschlusszeit aktiviert.

 **Immer aus**

Der Blitz wird selbst bei Dunkelheit nie aktiviert.

3 Zur Aufnahme drücken Sie den Auslöser.

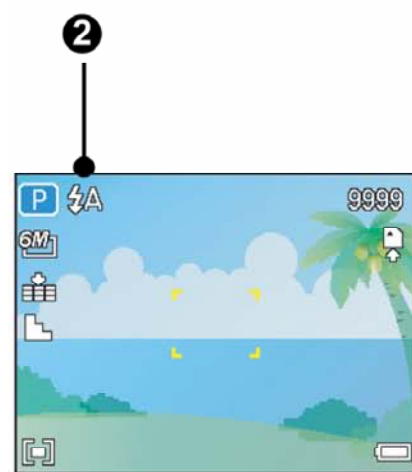
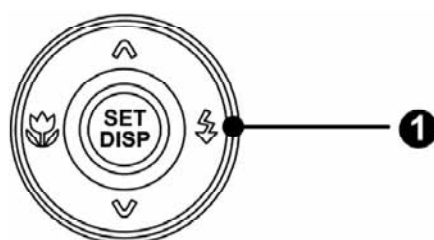

! Achtung



- Bei niedrigem Energiestand kann sich die Blitzladezeit erhöhen.
- Die möglichen Blitzeinstellungen werden durch den von Ihnen gewählten Aufnahmemodus eingeschränkt.

Verwendung des Makromodus

Ihre Kamera ist mit einer Makrofunktion ausgestattet, die es Ihnen ermöglicht, den Fokus auf sehr nahe Aufnahmeobjekte zu richten. Im Makromodus ist eine Fokussierung auf Objekte möglich, die sich in der maximalen Weitwinkeleinstellung (geringster Zoomfaktor) 15 cm vor dem Objektiv befinden bzw. die sich in der maximalen Teleeinstellung (höchster Zoomfaktor) 40 cm vor dem Objektiv befinden.

1 Schalten Sie die Kamera ein und rufen Sie den Aufnahmemodus (☞ Seite 13) auf.

2 Drücken Sie die Taste  [1], um den Makromodus aufzurufen.

- Das Makromodussymbol ()[2] wird auf dem LCD-Bildschirm angezeigt.
- Um den Makromodus zu verlassen, drücken Sie die Taste  [1] erneut.

3 Zur Aufnahme drücken Sie den Auslöser.

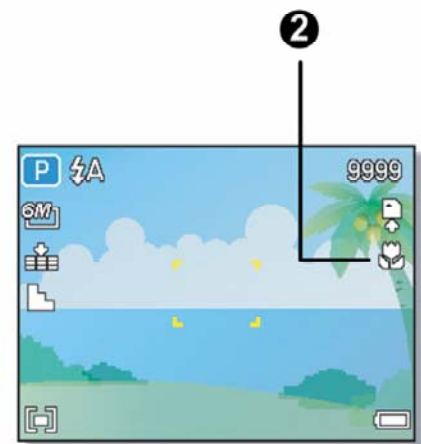
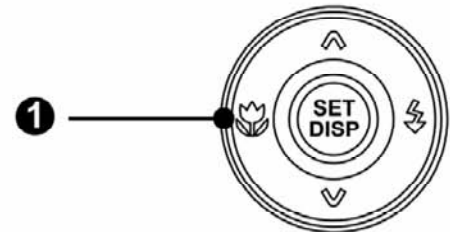

? Tipp

- Die angegebenen Entfernungen beziehen sich auf den Abstand von der Oberfläche des Kameraobjektivs bis zum Aufnahmeobjekt.

Verwendung des Selbstauslösers & der Bildserienfunktion

Verwenden Sie den Selbstauslöser, um eine Verzögerung vom Zeitpunkt des Drückens der Auslösertaste bis zum Erstellen der tatsächlichen Aufnahme einzustellen.

Verwenden Sie die Bildserienfunktion, um vier unmittelbar aufeinander folgende Bilder aufzunehmen.

1
Schalten Sie die Kamera ein und rufen Sie den Aufnahmemodus (☞ Seite 13) auf.

2
Öffnen Sie das Aufnahmemenü (☞ Seite 15).

- Wählen Sie [Betriebsart] mit den Tasten ◀ oder ▶ aus dem Aufnahmemenü.



3
Ändern Sie die Einstellung.

Wählen Sie den Aufnahmemodus mit den Tasten ▲ oder ▼, drücken Sie dann die SET-Taste.

Aus:

Aufnahme eines Einzelbilds.



2-SEK:

Die Auslöserfreigabe wird um zwei Sekunden verzögert.



10-SEK:

Die Auslöserfreigabe wird um zehn Sekunden verzögert.



Doppel:

Es werden zwei Bilder in einem Durchgang aufgenommen, wenn Sie die Auslösertaste zwischen 10 und 12 Sekunden gedrückt halten.



Sequenz:

Für Serienaufnahmen halten Sie den Auslöser komplett gedrückt. Zum Stoppen der Aufnahme lassen Sie den Auslöser los.

4
Zur Aufnahme drücken Sie den Auslöser.



Tipp

- Achten Sie bei der Verwendung des Selbstauslösers darauf, die Digitalkamera auf einem Stativ zu montieren oder auf einer ebenen, stabilen Fläche aufzustellen. (☞ Seite 58)

Verwendung der Belichtungspriorität

In diesem Modus können Sie einen an die Helligkeit angepassten Belichtungswert einstellen. Ein höherer Belichtungswert rückt den Hintergrund aus dem Fokus. Durch die Auswahl eines geringeren Belichtungswerts können Sie den Hintergrund weichzeichnen.

1 Schalten Sie die Kamera ein und stellen Sie die Kamera auf Belichtungspriorität ein. (☞ Seite 14).

2 Passen Sie den Belichtungswert durch Drücken der Taste ▲ oder ▼ an.

3 Zur Aufnahme drücken Sie den Auslöser.



? Tipp

- Je größer der Belichtungswert ist, desto kleiner ist die Objektivöffnung und desto weniger Licht dringt in die Kamera ein.

Verwendung der Verschlusspriorität

In diesem Modus können Sie eine an die Helligkeit angepasste Verschlusszeit einstellen. Kürzere Verschlusszeiten ermöglichen ein schärferes Bild beweglicher Objekte, während längere Verschlusszeiten einerseits einen Bewegungseffekt und andererseits Aufnahmen in dunklen Umgebungen ohne Blitz ermöglichen.

1 Schalten Sie die Kamera ein und stellen Sie die Kamera auf Verschlusspriorität ein (☞ Seite 14).

2 Passen Sie die Verschlusszeit durch Drücken der Taste ▲ oder ▼ an.

3 Zur Aufnahme drücken Sie den Auslöser.

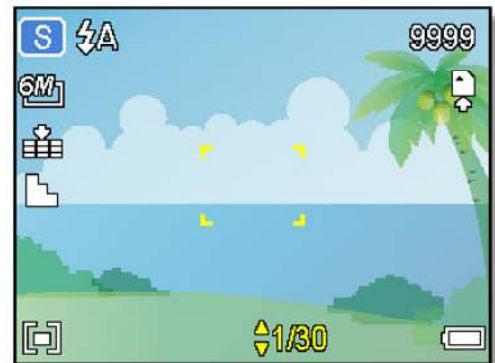

Verwendung der manuellen Belichtung

Sie können die Verschlusszeit und Belichtung manuell einstellen, um einen bestimmten Effekt zu erzielen.

1
Schalten Sie die Kamera ein und stellen Sie die Kamera auf manuelle Belichtung ein. (☞ Seite 14).

2
Verwenden Sie die Taste SET, um zwischen Belichtungswert- und Verschlusszeitsteuerung umzuschalten. Drücken Sie ▲ oder ▼, um die Einstellung anzupassen.

3
Zur Aufnahme drücken Sie den Auslöser.

- Drücken Sie die Auslösertaste halb durch. Der Unterschied zwischen der Standardbelichtung und der gewählten Belichtung wird rot angezeigt.

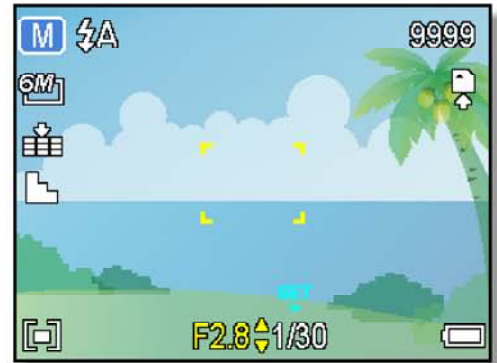

Aufnehmen von Videos

1 Schalten Sie die Kamera ein und rufen Sie den Filmmodus (☞ Seite 13) auf.

2 Wählen Sie mit Hilfe des Monitors den passenden Bildausschnitt.

- Richten Sie den Fokusbereich (4) auf das Motiv, das Sie aufnehmen möchten.
- Im LCD-Monitor wird die verfügbare Aufnahmezeit (3) angezeigt.

3 Starten Sie die Aufnahme.

- Starten Sie die Aufnahme mit dem Auslöser (1).
- Passen Sie die Größe des Bildausschnitts mit den Zoom-Tasten (2) an.
- Der Weißabgleich wird fix auf die Einstellungen des ersten Bildes eingestellt.

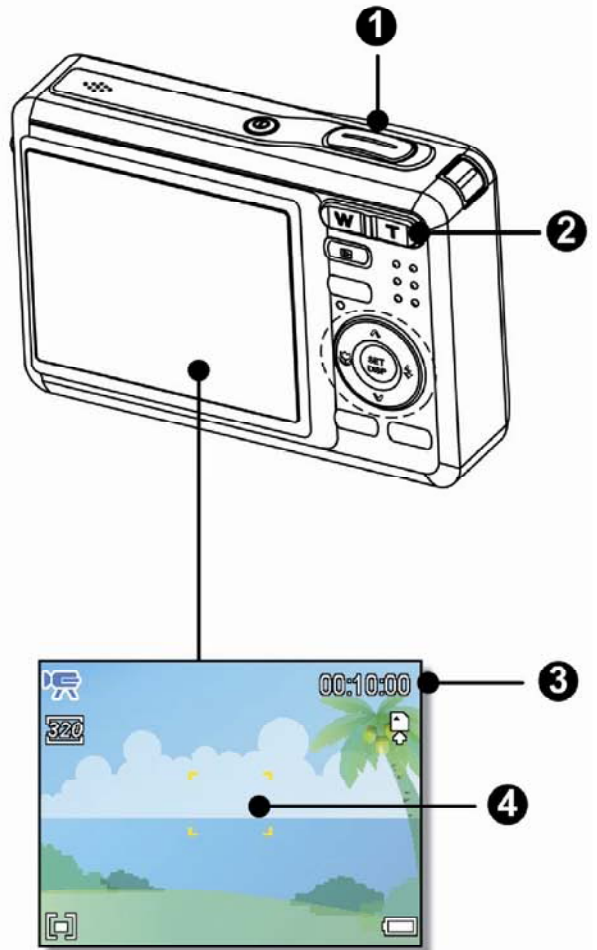

! Achtung

- Während die Zoom-Tasten gedrückt werden, kann kein Ton aufgenommen werden.
- Der Digitalzoom arbeitet nicht im Filmmodus.

4 Beenden Sie die Aufnahme.

- Drücken Sie die Auslösertaste erneut, um die Aufnahme zu beenden.
- Die Kamera bricht die Aufnahme automatisch ab, sobald der Speicher voll ist.

Einstellen der Videogröße

Videogröße / Bildrate

Auflösung		Bildrate	
<u>16:9</u>	848 x 480	30 Bilder/ Sekunde.	Höhere Qualität ↑↓ Niedrigere Qualität
<u>640</u>	640 x 480		
<u>320</u>	320 x 240		
<u>160</u>	160 x 120		

Sprachaufnahme

1

Schalten Sie die Kamera ein und rufen Sie den Sprachaufnahmemodus (☞ Seite 13) auf.

2

Starten Sie die Aufnahme mit dem Auslöser.

- Die Sprachaufnahme erfolgt über das Mikrofon (🗣️) der Kamera. Achten Sie darauf, das Mikrofon während der Aufnahme nicht zu berühren.

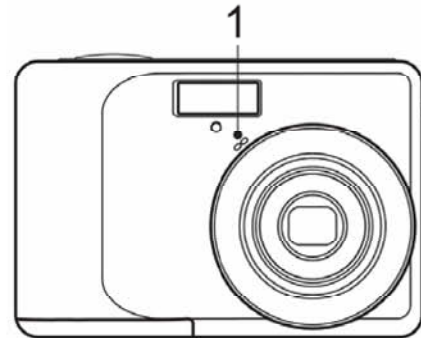

3

Beenden Sie die Aufnahme, indem Sie den Auslöser noch einmal drücken.

- Die Kamera bricht die Aufnahme automatisch ab, sobald der Speicher voll ist.

Wiedergabe von Audiodateien

1

Schalten Sie die Kamera ein und rufen Sie den Wiedergabemodus (☞ Seite 13) auf.

2

Drücken Sie die Taste ◀ oder ▶, um die Audiodatei auszuwählen, die Sie wiedergeben möchten.

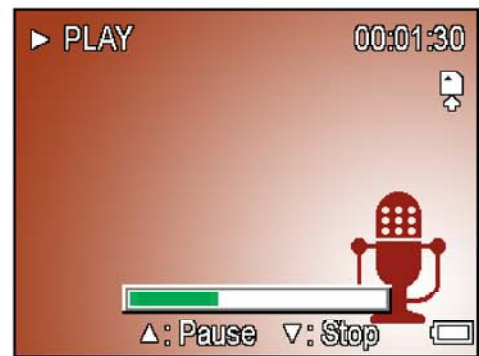

3

Starten Sie die Wiedergabe.

- Drücken Sie die Taste ▲, um die Wiedergabe der Audiodatei zu starten.
- Drücken Sie die Taste ▼, um die Wiedergabe der Audiodatei zu beenden oder die Taste ▲, um die Wiedergabe anzuhalten. Wenn die Wiedergabe der Audiodatei angehalten ist, können Sie die Taste ▲ drücken, um die Wiedergabe fortzusetzen.

Aufzeichnen eines Sprachmemos

Sie können Ihre Fotos nach der Aufnahme um Sprachmemos ergänzen.

1 Schalten Sie die Kamera ein und rufen Sie den Wiedergabemodus (☞ Seite 13) auf.

2 Drücken Sie die Taste ◀ oder ▶, um ein Foto auszuwählen, das Sie mit einer Sprachnotiz versehen möchten.

- Falls das Foto bereits mit einem Sprachmemo versehen ist, wird das Symbol  auf dem LCD-Bildschirm angezeigt. Die neue Aufzeichnung ersetzt die bestehende.



3 Öffnen Sie das Wiedergabemenü.

- Drücken Sie die **MENU**-Taste, wählen Sie **Sprachnotiz** () mit dem Vierwegscharter aus und drücken Sie die **SET**-Taste.

4 Drücken Sie die Taste **SET**, um bis zu 30 Sekunden lang aufzuzeichnen.

- Drücken Sie die Taste **SET** erneut, um die Aufzeichnung zu beenden.

! Achtung

- Videos und geschützten Fotos können keine Sprachmemos hinzugefügt werden
- Sie können Sprachmemos separat löschen. Wenn Sie ein Foto löschen, wird ein angefügtes Sprachmemo automatisch mitgelöscht.

Wiedergabe eines Sprachmemos

1 Schalten Sie die Kamera ein und rufen Sie den Wiedergabemodus (☞ Seite 13) auf.

2 Drücken Sie die Taste ◀ oder ▶ um das Foto mit dem gewünschten Sprachmemo auszuwählen.



3 Starten Sie die Wiedergabe.

- Zum Abspielen der Sprachnotiz drücken Sie ▲.
- Mit ▼ stoppen Sie das Sprachmemo, mit ▲ halten Sie es an. Mit ▲ können Sie ein angehaltenes Sprachmemo fortsetzen.

Weitere Aufnahmefunktionen







Einstellen des Messverfahrens

Auf Ihrer Kamera stehen drei verschiedene Lichtmessverfahren zur Verfügung.

Option	Beschreibung
	Das Licht wird anhand des gesamten Aufnahmebereichs gemessen, jedoch wird den Werten nahe der Mitte höher Gewichtung beigemessen.
	Wählt eine Belichtung aufgrund der Messergebnisse an mehreren Stellen im Aufnahmebereich.
	Wählt eine Belichtung aufgrund eines einzigen Messergebnisses in der Bildmitte.

Einstellen des Weißabgleichs

Passen Sie den Weißabgleich auf verschiedene Lichtquellen wie Sonnenlicht, Raumbelichtung (Glühlampen) oder Neonbeleuchtung an.

Option	Beschreibung
AUTO	Korrigiert den Weißabgleich automatisch. Ideal für allgemeine Aufnahmen.
	Passt den Weißabgleich für helles Sonnenlicht oder natürliche Lichtverhältnisse an.
	Passt den Weißabgleich für Bewölkung oder Zwielight an.
	Passt den Weißabgleich für normale Raumbelichtung an. Korrigiert den Orangefarbtönen von Haushaltsglühlampen. Ideal für Innenaufnahmen bei Glühlampen- oder Halogenbeleuchtung ohne Blitz.
	Passt den Weißabgleich für Neonbeleuchtung an. Korrigiert den Grünfarbtönen von Neonlicht. Ideal für Innenaufnahmen bei Neonbeleuchtung ohne Blitz.
	
	Für präzisere Anpassung oder wenn die Lichtquelle sich nicht einordnen lässt.

? Tipp

- Richten Sie die Kamera unter den Lichtverhältnissen, für die Sie einen Weißabgleich einstellen wollen, auf ein weißes Stück Papier oder ein ähnliches Objekt. Drücken Sie die Taste **Auslöser**.

Einstellen der ISO-Empfindlichkeit

Mit der Werkseinstellung wird die ISO-Empfindlichkeit automatisch an die Helligkeit des Aufnahmeobjekts angepasst.

Option	Beschreibung
Auto	Stellt die ISO-Empfindlichkeit automatisch ein.
ISO 50	Stellt die Empfindlichkeit auf das Äquivalent von ISO 50 ein.
ISO 100	Stellt die Empfindlichkeit auf das Äquivalent von ISO 100 ein.
ISO 200	Stellt die Empfindlichkeit auf das Äquivalent von ISO 200 ein.
ISO 400	Stellt die Empfindlichkeit auf das Äquivalent von ISO 400 ein.



Tipp

- Höhere ISO-Geschwindigkeiten erhöhen das Bildrauschen. Verwenden Sie zum Aufnehmen von reinen Bildern eine so niedrig wie mögliche ISO-Geschwindigkeit.



Einstellen der Belichtung

Stellen Sie den Belichtungswert manuell ein, um ungewöhnliche Lichtverhältnisse wie indirekte Innenbeleuchtung, dunkle Hintergründe oder starkes Gegenlicht auszugleichen.

Autom. Belichtungsreihe



Diese Funktion löst eine automatische Belichtungsreihe (ABR) aus. Dabei werden drei Bilder hintereinander aufgenommen, jeweils mit einer anderen Belichtungseinstellung: Richtig belichtet, unterbelichtet und überbelichtet.

Hervorheben

Hebt das Motiv von seiner Umgebung ab. Das Motiv wird dabei in drei Entfernungen scharfgestellt:  /  / 

Einstellen der Schärfe

Sie können auswählen, ob Ihre Bilder scharfe oder weiche Konturen aufweisen sollen. (Hart / normal / weich).

Option	Beschreibung
	Die Konturen im Bild werden betont. Die Konturen werden schärfer, jedoch kann im aufgenommenen Bild ein gewisses Bildrauschen auftreten.
	Die Konturen im Bild werden scharf. Diese Einstellung eignet sich für Ausdrücke.
	Die Konturen im Bild werden weich. Diese Einstellung eignet sich für die Bearbeitung von Bildern auf einem PC.

Einstellen von Fotoeffekten

Sie können Ihre Bilder im Aufnahme- und Wiedergabemodus um Spezialeffekte ergänzen.

Option	Beschreibung
Aus	Es werden keine Effekte hinzugefügt.
SW	Wandelt Bilder ins Schwarz-Weiß-Format um.
Sepia	Aufgenommene Bilder werden in Sepiatönen gespeichert.
Negativ	Das ursprüngliche Bild wird in ein Negativ umgekehrt.
Mosaik	Wandelt Bilder in Mosaik um. (Wiedergabe nur)
Rot	Das Bild bekommt einen Rotton.
Grün	Das Bild bekommt einen Grünton.
Blau	Das Bild bekommt einen Blauton.

Einstellen des Datumstempels

Die Datumstempelfunktion kann verwendet werden, um Ihre Bilder um das Datum und die Zeit der Aufnahme zu ergänzen.

Option	Beschreibung
Aus	Aufnahmedatum und -zeit wird auf Bildern nicht mitgedruckt.
Datum	Aufnahmedatum wird auf Bildern mitgedruckt.
Datum / Zeit	Aufnahmedatum und -zeit wird auf Bildern mitgedruckt

Einstellen der Stabilisierung

Mit höheren Empfindlichkeiten und schnelleren Verschlussgeschwindigkeiten erhalten Sie mit wenig Aufwand bessere, nicht verwackelte Bilder, selbst bei Aufnahmen aus der Hand oder Motiven, die sich schnell bewegen.

Einstellen der Gesichterverfolgung

Nach Aktivierung der Gesichterverfolgung fixiert das Objektiv automatisch die Hauptperson des Bildes und folgt deren Bewegungen. Kombinieren Sie dies mit der automatischen digitalen Zoomfunktion, um das Zoomobjektiv ein-oder auszufahren und im Fokus des Objektivs zu bleiben.



Tips

- Drücken Sie die Auslösetaste halb herunter und Sie sehen dabei einen grünen AF-Bereich, bedeutet dies, dass der Fokus richtig eingestellt ist.
- Gesichterverfolgung wird unterstützt von Arcsoft.
- Umwelteinflüsse können unter Umständen verhindern, dass die Gesichterverfolgung optimal funktioniert.

Einstellung des Fotorahmens

Sie können 10 Arten von Rahmen auf Fotos anwenden, um diese interessanter zu machen.



Tips

- Diese Funktion ist nur für Standbilder verfügbar (außer 3:2 und 16:9).

Wiedergabe

Wiedergabe von Bildern

1 Schalten Sie die Kamera ein und rufen Sie den Wiedergabemodus (☞ Seite 13) auf.

- Das zuletzt aufgenommene Bild wird im LCD-Monitor angezeigt.
- Wenn keine Bilder gespeichert sind, wird **[Keine Bilder]** angezeigt.

2 Drücken Sie den Vierwegscharter oder ◀ / ▶ [●]

- ◀: um das vorherige Bild anzuzeigen.
- ▶: um das nächste Bild anzuzeigen.



Tipp

- Durch Gedrückthalten der Taste ◀ oder ▶ werden die Bilder im Schnellverfahren durchgeblättert.

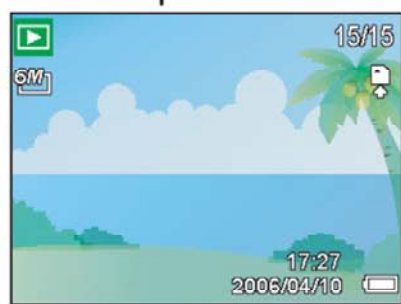
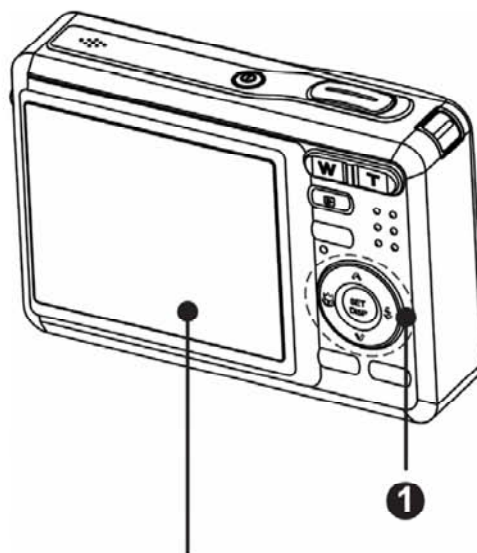

Wiedergabe von Videos

1 Schalten Sie die Kamera ein und rufen Sie den Wiedergabemodus (☞ Seite 13) auf.

2 Drücken Sie die Taste ◀ oder ▶, um das Video auszuwählen, das Sie wiedergeben möchten.

3 Starten Sie die Wiedergabe.

- Zum Abspielen des Videoclips drücken Sie ▶.
- Mit ▼ stoppen Sie den Videoclip, mit ▲ halten Sie ihn an. Mit ▲ können Sie einen angehaltenen Videoclip fortsetzen.



Tipp

- Während der Filmwiedergabe auf ▶ drücken, um vor- oder auf ◀, um zurückzuspulen.
- Drücken Sie auf den Auslöser, um das Standbild an jener Stelle zu erfassen, an der der Filmclip pausiert wurde.

Vergößern von Fotos

1

Schalten Sie die Kamera ein und rufen Sie den Wiedergabemodus (☞ Seite 13) auf.

2

Wählen Sie ein Bild.

- Drücken Sie die Taste ◀ oder ▶ (Ⓢ), um das Bild auszuwählen, das Sie vergrößern möchten.
- Nur Fotos können vergrößert und zugeschnitten werden.

3

Vergößern Sie das Bild.

- Drücken Sie [T](Ⓣ), um das Bild zu vergrößern. Der mittlere Teil des Bilds wird angezeigt. Sie können die Pfeiltasten (Ⓢ) verwenden, um zu verschiedenen Teilen des vergrößerten Bilds zu schwenken.
- Drücken Sie die **MENU**-Taste (Ⓜ), um zur Normalgröße zurückzukehren.

4

Schneiden Sie das Bild zurecht.

- Drücken Sie die **SET**-Taste (Ⓢ), um das Zuschneiden des Bildes einzustellen.

5

Speichern Sie das Bild.

- Drücken Sie nochmals die **SET**-Taste (Ⓢ), um das gewählte Bild zuzuschneiden und es als neues Bild zu speichern.

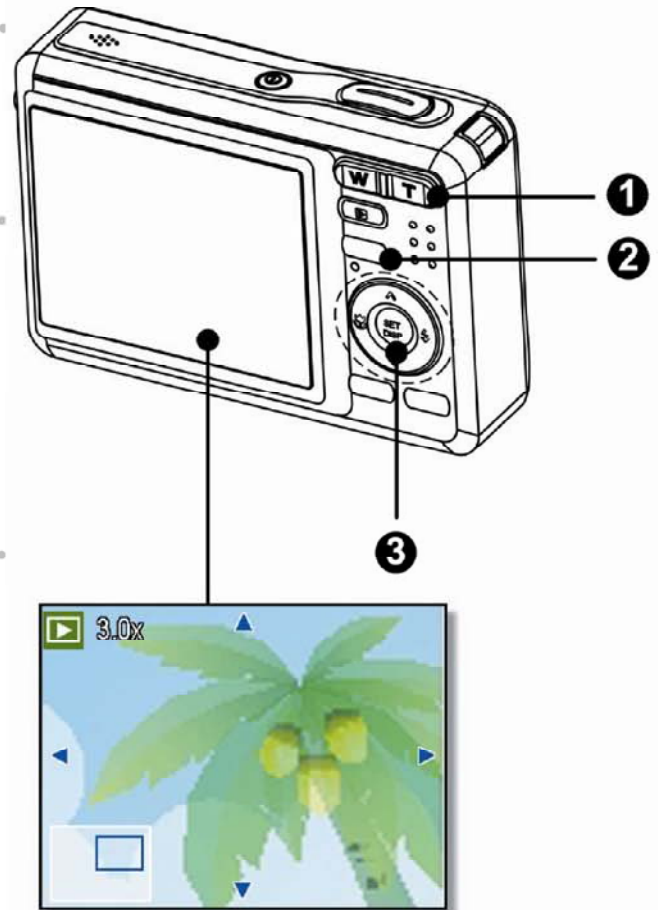

Verwendung der Miniaturansicht

- 1 Schalten Sie die Kamera ein und rufen Sie den Wiedergabemodus (☞ Seite 13) auf.
- 2 Drücken Sie den Zoomregler [W]. Ein Miniaturansichtsbildschirm wird angezeigt.
- 3 Wählen Sie das gewünschte Bild mit dem Vierwegschalter aus und drücken Sie [T] oder die SET-Taste, um das ausgewählte Bild in voller Größe anzuzeigen.



? Tipp

- In der Miniaturansicht können Sie mehrere Bilder gleichzeitig schützen oder löschen. Siehe Seiten 40 und .42

Wiedergabe einer Diashow

- 1 Schalten Sie die Kamera ein und rufen Sie den Wiedergabemodus (☞ Seite 13) auf.
- 2 Rufen Sie die Diashow auf.
 - Drücken Sie die **MENU**-Taste (1), wählen Sie **Diashow** (2) mit dem Vierwegschalter (☞) aus und drücken Sie die **SET**-Taste (2).
- 3 Ändern Sie die Diashow -Einstellungen.
 - Mit dem Vierwegschalter (☞) stellen Sie Diaschau-Intervall (🕒), Musik (🔊), Effekt (🎨) und Wiederholung (🔄) ein.
 - Der Intervall kann zwischen 1 und 10 Sekunden eingestellt werden.
- 4 Starten Sie die Diashow.
 - Drücken Sie die Taste **SET**(2), um die Diashow zu starten.
 - Drücken Sie während der Wiedergabe die Taste **SET**(2), um die Diashow anzuhalten. Drücken Sie die Taste **SET** erneut, um die Wiedergabe fortzusetzen.

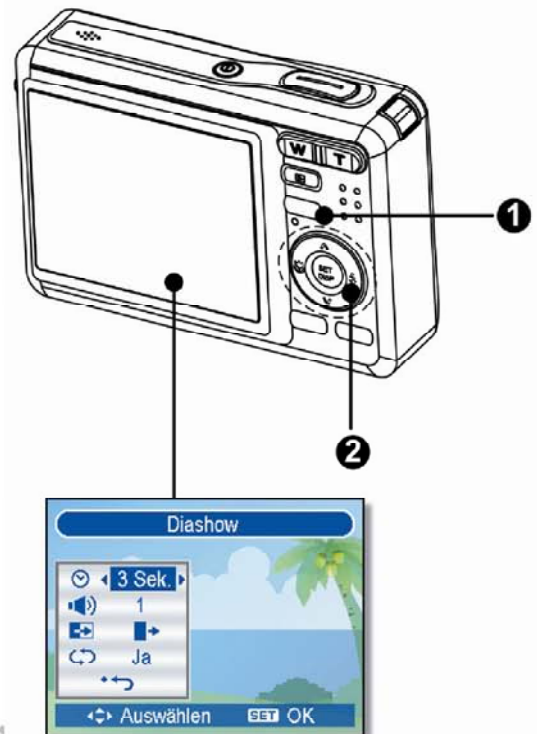

Löschen von Dateien

Löschen von einzelnen Dateien

1 Schalten Sie die Kamera ein und rufen Sie den Wiedergabemodus (☞ Seite 13) auf.

2 Öffnen Sie das Menü.

- Drücken Sie die **MENU**-Taste (❶), wählen Sie dann **Löschen** (🗑️) mit dem Vierwegschalter (❷) aus und drücken Sie die **SET**-Taste (❷).

3 Drücken Sie die Taste ▲ oder ▼ (❸), um **EINS** auszuwählen und anschließend die Taste **SET** (❷).

4 Drücken Sie die Taste ◀ oder ▶ (❸), um das Bild auszuwählen, das Sie löschen möchten.

5 Drücken Sie die Taste **SET** (❷), um den Vorgang abzuschließen.

- Wiederholen Sie die Schritte 4 - 5, um weitere Bilder zu löschen.

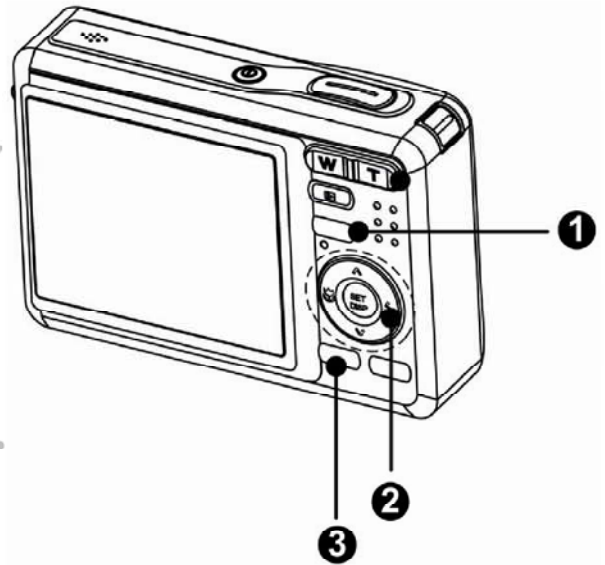

? Tipp

- So können Sie schnell und einfach das aktuell angezeigte Bild löschen
 1. Wählen Sie das Bild aus, das Sie löschen möchten.
 2. Drücken Sie die Taste (❸), um einen Bestätigungsbildschirm aufzurufen.
 3. Drücken Sie die Taste **SET** (❷), um das aktuell angezeigte Bild zu löschen.
- Geschützte Bilder können mit der Löschfunktion nicht gelöscht werden.

Mehrere Dateien löschen

1 Schalten Sie die Kamera ein und rufen Sie den Miniaturbildmodus (☞ Seite 38) auf.

2 Öffnen Sie das Menü.

- Drücken Sie die Taste **MENU** und anschließend ◀ oder ▶, um **LÖSCHEN** (🗑️) auszuwählen drücken Sie anschließend die Taste **SET**.



3 Wählen Sie [Auswahl] mit den Tasten ▲ oder ▼, drücken Sie dann die SET-Taste.

- Die ausgewählten Bilder werden mit einem grünen Rahmen versehen.

4 Wählen Sie mehrere Bilder.

- Wählen Sie ein Bild mit dem Vierwegschalter.
- Mit der **SET**-Taste können Sie 🗑️ ein- und ausschalten. Wiederholen Sie diesen Schritt, bis sämtliche Bilder, die Sie löschen möchten, mit dem Löschsymbol angezeigt werden. 🗑️.

5 Löschen Sie die Bilder.

- Drücken Sie die **MENU**-Taste, wählen Sie dann [Ja] und drücken Sie die **SET**-Taste. Alle ausgewählten Bilder werden gelöscht.
- Wenn Sie das Löschen abbrechen möchten, drücken Sie an dieser Stelle die **MENU**-Taste.

Löschen aller Dateien

1 Schalten Sie die Kamera ein und rufen Sie den Wiedergabemodus (☞ Seite 13) auf.

2 Öffnen Sie das Menü.

- Drücken Sie die **MENU**-Taste, wählen Sie dann **Löschen** (🗑️) mit dem Vierwegschalter aus und drücken Sie die **SET**-Taste.

- Sie können das Menü sowohl bei Vollbilddarstellung als auch bei Miniaturbilddarstellung öffnen.



3 Drücken Sie die Taste ▲ oder ▼, um ALLE auszuwählen und drücken Sie anschließend die Taste SET.

4

Drücken Sie die SET-Taste, um sämtliche nicht geschützten Bilder zu löschen.

Schützen von allen Dateien

1

Schalten Sie die Kamera ein und rufen Sie den Wiedergabemodus (☞ Seite 13) auf.

2

Öffnen Sie das Menü.

- Drücken Sie die MENU-Taste, wählen Sie dann **Schützen** (🔒) mit dem Vierwegschalter aus und drücken Sie die SET-Taste.

3

Drücken Sie die Taste ▲ oder ▼, um EINZEL auszuwählen und anschließend die Taste SET.

4

Drücken Sie die Taste ◀ oder ▶, um das Bild auszuwählen, das Sie schützen möchten.

5

Drücken Sie die Taste SET, um das Bild zu schützen.

- Wenn eine Datei geschützt ist, wird auf dem LCD-Bildschirm das Symbol 🔒 angezeigt.
- Wiederholen Sie die Schritte 4 - 5, um weitere Bilder zu schützen.
- Um Dateien freizugeben, drücken Sie in Schritt 5 erneut die Taste SET. Das Symbol 🔒 verschwindet, und die Datei wird freigegeben.

Schützen von Dateien

1

Schalten Sie die Kamera ein und rufen Sie den Wiedergabemodus (☞ Seite 13) auf.

2

Öffnen Sie das Menü.

- Drücken Sie die MENU-Taste, wählen Sie dann **Schützen** (🔒) mit dem Vierwegschalter aus und drücken Sie die SET-Taste.
- Sie können das Menü sowohl bei Vollbilddarstellung als auch bei Miniaturbilddarstellung öffnen.



3

Drücken Sie die Taste ▲ oder ▼, um Alle schützen auszuwählen und drücken Sie anschließend die Taste SET.

- Drücken Sie die Taste SET, um alle Dateien zu schützen (oder freizugeben) oder die Taste MENU, um den Vorgang abubrechen.

4

Drücken Sie die Taste SET, um alle Dateien zu schützen (oder freizugeben).

Mehrere Dateien schützen

1

Schalten Sie die Kamera ein und rufen Sie den Miniaturbildmodus (☞ Seite 38) auf.

2

Öffnen Sie das Menü.

- Drücken Sie die MENU-Taste, wählen Sie ◀ / ▶ danach Schützen (⊞) und drücken Sie die SET-Taste.

**3**

Wählen Sie [Auswahl] mit den Tasten ▲ oder ▼, drücken Sie dann die SET-Taste.

- Die ausgewählten Bilder werden mit einem grünen Rahmen versehen.

4

Wählen Sie mehrere Bilder.

- Wählen Sie ein Bild mit dem Vierwegscharter.
- Mit der SET-Taste können Sie ⊞ ein- und ausschalten. Wiederholen Sie diesen Schritt, bis sämtliche Bilder, die Sie schützen möchten, mit dem Schutzsymbol angezeigt werden ⊞.

5

Schützen Sie die Bilder.

- Drücken Sie die MENU-Taste, wählen Sie dann [Ja] und drücken Sie die SET-Taste. Alle ausgewählten Bilder werden geschützt.
- Wenn Sie das Schützen abbrechen möchten, drücken Sie an dieser Stelle die MENU-Taste.

Bearbeiten von Bildern

Drehen von Fotos

1 Schalten Sie die Kamera ein und rufen Sie den Wiedergabemodus (☞ Seite 13) auf.

2 Drücken Sie die Taste ◀ oder ▶, um das Bild auszuwählen, das Sie drehen möchten.



3 Öffnen Sie das Menü.

- Drücken Sie die **MENU**-Taste, wählen Sie dann **Drehen** (☐) mit dem Vierwegschalter aus und drücken Sie die **SET**-Taste.

4 Drücken Sie die Taste SET, um die Änderung zu bestätigen.

- Bei jedem Tastendruck wird das Bild um 90 Grad im Uhrzeigersinn gedreht.

5 Wählen Sie [OK] mit den Tasten ▲ oder ▼, drücken Sie zum Abschluss des Drehens die SET-Taste, das Bild wird gespeichert.

Ändern der Bildgröße

1 Schalten Sie die Kamera ein und rufen Sie den Wiedergabemodus (☞ Seite 13) auf.

2 Drücken Sie die Taste ◀ oder ▶, um das Bild auszuwählen, dessen Größe Sie ändern möchten.

3 Öffnen Sie das Menü.

- Drücken Sie die **MENU**-Taste, wählen Sie dann **Größe ändern** (☐) mit dem Vierwegschalter aus und drücken Sie die **SET**-Taste.

4 Drücken Sie die Taste ▲ oder ▼, um die gewünschte Größe auszuwählen und drücken Sie anschließend die Taste SET.

- Das Bild mit geänderter Größe wird unter einem neuen Dateinamen gespeichert.



Achtung

- Nur ein großes Bild kann in ein kleineres umgewandelt werden.

Auswählen eines Effekt

1

Schalten Sie die Kamera ein und rufen Sie den Wiedergabemodus (☞ Seite 13) auf.

2

Drücken Sie die Taste ◀ oder ▶, um ein Foto auszuwählen, das Sie mit einem Effekt versehen möchten.

3

Öffnen Sie das Menü.

- Drücken Sie die **MENU**-Taste, wählen Sie dann **Effekt** (🌀) mit dem Vierwegschalter aus und drücken Sie die **SET**-Taste.

4

Drücken Sie die Taste ▲ oder ▼, um eine Option auszuwählen und drücken Sie anschließend die Taste SET.

- Der geänderte **Effekt** wird unter einem neuen Dateinamen gespeichert.

Auswahl eines Fotorahmens

1

Schalten Sie die Kamera ein und rufen Sie den Wiedergabemodus (☞ Seite 13) auf.

2

Drücken Sie die Taste ◀ oder ▶, um ein Foto auszuwählen, das Sie mit einem Fotorahmens versehen möchten.

3

Öffnen Sie das Menü.

- Drücken Sie die **MENU**-Taste, wählen Sie dann **Fotorahmens** (🖼️) mit dem Vierwegschalter aus und drücken Sie die **SET**-Taste.

4

Drücken Sie die Taste ▲ oder ▼, um eine Option auszuwählen und drücken Sie anschließend die Taste SET.

- Das geänderte **Fotorahmens** wird unter einem neuen Dateinamen gespeichert.

Kopieren von Dateien

Unter Umständen möchten Sie Dateien vom internen Speicher der Kamera auf eine Speicherkarte kopieren.

1 Vergewissern Sie sich, dass eine Speicherkarte in Ihre Digitalkamera eingesetzt ist. Stellen Sie den Wiedergabemodus ein. (☞ Seite 13).

2 Öffnen Sie das Menü.

- Drücken Sie die **MENU**-Taste, wählen Sie dann **Kopieren** (☞) mit dem Vierwegscharler aus und drücken Sie die **SET**-Taste.



3 Drücken Sie die Taste ▲ oder ▼, um Eins auszuwählen und drücken Sie anschließend die Taste SET.

- Um alle Bilder gleichzeitig zu kopieren, wählen Sie **[Alle]**.

4 Drücken Sie die Taste ◀ oder ▶, um das Bild auszuwählen, das Sie auf eine Speicherkarte kopieren möchten.

5 Wählen Sie **[OK]** und drücken Sie die Taste SET.

- Wiederholen Sie die Schritte 5 - 6, um weitere Bilder zu kopieren.
- Drücken Sie die Taste **MENU**, um die Einstellungen abzuschließen.

DPOF-Einstellungen

Die Einstellungen des Digital Print Order Format (DPOF) ermöglicht es Ihnen, Bilder auf der Speicherkarte für den Ausdruck auszuwählen und im Voraus mit der Kamera die Anzahl der zu druckenden Kopien zu bestimmen. Dies ist ausgesprochen praktisch, um die Bilder an einen Fotoentwicklungsdienst zu schicken oder auf einem für Direktdruck geeigneten Drucker auszudrucken.

1 Schalten Sie die Kamera ein und rufen Sie den Wiedergabemodus (☞ Seite 13) auf.

2 Öffnen Sie das Menü.

- Drücken Sie die **MENU**-Taste, wählen Sie dann **DPOF** (☞) mit dem Vierwegschalter aus und drücken Sie die **SET**-Taste.

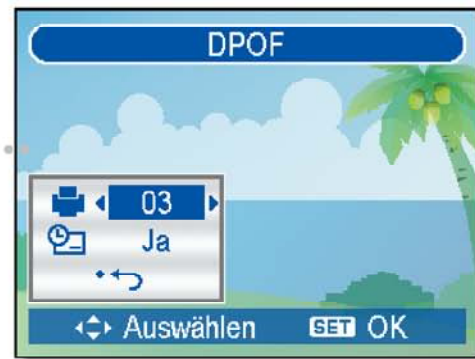

3 Drücken Sie die Taste ▲ oder ▼, um Eins auszuwählen und drücken Sie anschließend die Taste SET.

- Um die DPOF-Einstellungen für alle Bilder gleichzeitig festzulegen, wählen Sie in Schritt 3 **ALLE** und drücken die Taste **SET**.
- Um alle DPOF-Einstellungen auf die Ausgangswerte zurückzusetzen, wählen Sie in Schritt 3 **Zurücksetzen (Größe ändern)** und drücken die Taste **SET**.

4 Drücken Sie ◀ oder ▶, um das zu druckende Bild zu wählen, und wählen Sie dann die Taste SET.

5 Wählen Sie die Anzahl der Kopien.

- Drücken Sie ▲ oder ▼, um die Anzahl der Kopien einzugeben.
- Die Anzahl der Kopien kann von 0 bis 30 eingestellt werden.
- Um die DPOF-Einstellung abzubrechen, stellen Sie die Anzahl der Kopien auf 0 ein.



6 Datum auf Bild einbelichten.

- Drücken Sie ▼ und drücken Sie dann ◀ oder ▶, um einen Zeitstempel für das aktuelle Bild festzulegen oder zu entfernen.
- Wiederholen Sie die Schritte 4~6, um weitere Bilder für den Ausdruck zu konfigurieren.

7

.....
Drücken Sie  und drücken die Taste SET, um die Einstellung zu übernehmen, oder drücken Sie die Taste MENU, um den Vorgang abzubrechen.

8

.....
Nachdem Sie sämtliche Einstellungen festgelegt haben, wählen Sie [ >] und drücken die SET-Taste, um die Einstellungen zu übernehmen.

Auswählen eines Startbilds

1 Schalten Sie die Kamera ein und rufen Sie den Wiedergabemodus (☞ Seite 13) auf.

2 Öffnen Sie das Menü.

- Drücken Sie die **MENU**-Taste, wählen Sie dann **Startbild** (📷) mit dem Vierwegscharter aus und drücken Sie die **SET**-Taste.

3 Drücken Sie die Taste ◀ oder ▶, um eine Option auszuwählen und drücken Sie anschließend die Taste SET.

- „Fertig“ wird angezeigt.

4 Stellen Sie die Kamera in den Konfigurationsmodus (☞ Seite 16).

5 Drücken Sie die Taste ▲ oder ▼, um Startbild (📷) auszuwählen und anschließend die Taste ▶ oder SET.

6 Drücken Sie die Taste ▲ oder ▼, um eine Option auszuwählen und drücken Sie die Taste SET, um die Einstellung zu übernehmen.

[Aus]: Startbild wird nicht angezeigt.

[System]: Standard-Startbild wird angezeigt.

[Mein Bild]: Das in Schritt 3 definierte Startbild wird angezeigt.

7 Drücken Sie die Taste MENU, um das Menü zu schließen.



! Achtung

- Das Startbild wird selbst dann nicht gelöscht, wenn das Originalbild gelöscht oder der Speicher formatiert wird.

Verbindungen

Bilder über ein TV-Gerät ansehen

Bilder, die auf dem Kameramonitor wiedergegeben werden, können auch auf dem Fernsehbildschirm angesehen werden.

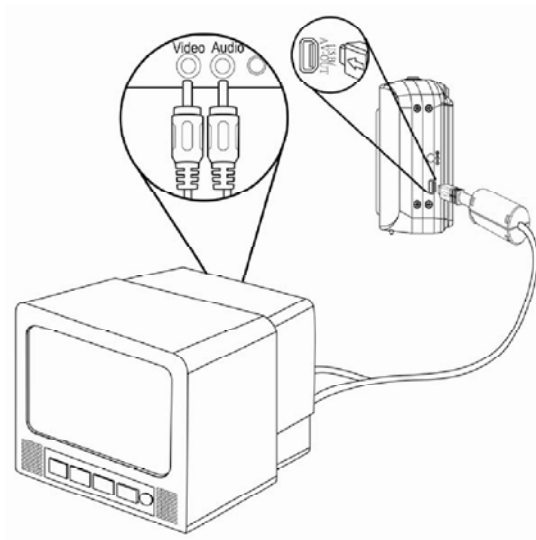

1

Verwenden Sie das mitgelieferte Audio-/Videokabel, um die Kamera an das TV-Gerät wie oben dargestellt anzuschließen (☞ Seite 18).

2

Setzen Sie das TV-Eingangssignal auf Video In. Lesen Sie das mitgelieferte Bedienungshandbuch des Fernsehgerätes, um weitere Informationen zu erhalten.

3

Alles, was auf dem LCD-Schirm normalerweise erscheint, wie Wiedergabe von Fotos und Video-Clips, Diashows und Bild- oder Video-Aufnahmen, erscheint auf dem Fernsehbildschirm.

4

TV-Eingang auf Videoeingang einstellen.

- Weitere Informationen finden Sie in der Dokumentation Ihres Fernsehgerätes.

5

Anzeige auf dem Fernsehgerät.

- Alles, was normalerweise auf dem LCD-Bildschirm der Kamera angezeigt wird (z. B. Fotos, Videoclips, Diaschau, erfasste Bilder oder Videos), wird über das Fernsehgerät angezeigt.

Bilder auf einen Computer laden

Es gibt zwei Arten, Dateien aus dem internen Speicher der Kamera oder SD-Karte auf einen Computer zu laden:

- durch Einlegen der SD-Karte in ein Flash-Speicherkarten-Lesegerät.
- durch Anschließen der Kamera an einen Computer anhand des mitgelieferten USB-Kabels.

Verwendung eines Lesegeräts für Flash-Speicherkarten

1 Nehmen Sie die SD-Karte aus der Kamera aus und legen Sie diese in ein Lesegerät für SD-Karten ein, das an einen Computer angeschlossen ist.

2 Öffnen Sie Mein Computer oder Windows Explorer und rufen Sie mit einem Doppelklick das Wechsellaufwerk-Symbol auf, das die SD-Karte darstellt.

3 Kopieren Sie die Aufnahmen von der Karte in ein Verzeichnis Ihrer Wahl auf die Festplatte.

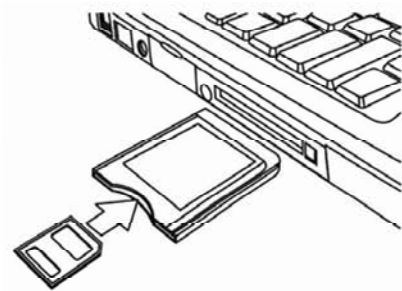

Die Kamera mit einem USB-Kabel an einen Computer anschließen

1 Installieren Sie den USB-Softwaretreiber, der mit der gebündelten CD-ROM mitgeliefert wurde.

2 Schließen Sie das mitgelieferte USB-Kabel an den USB-Port des Computers an. Schalten Sie die Kamera an.

- Der LCD-Schirm schaltet sich aus, wenn der Anschluss an den Computer erfolgreich ausgeführt wird.

3 Öffnen Sie Mein Computer oder Windows Explorer. Ein „Wechseldatenträger“ erscheint auf der Laufwerksliste.

4 Rufen Sie das Symbol „Wechseldatenträger“ mit einem Doppelklick auf, um den Inhalt anzusehen.

- Dateien, die auf der Kamera gespeichert wurden, befinden sich im Ordner mit dem Namen „DCIM“.

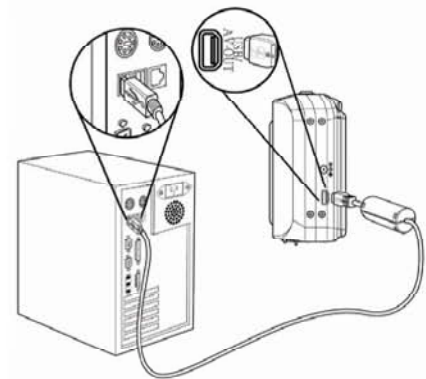

Software installieren

Systemanforderungen

Windows:

- PC mit einem MMX Pentium 233 MHz-Prozessor oder besser
- Windows XP/2000/ME/98SE/98
- Mindestens 32 MB RAM
- USB-Port
- CD-ROM-Laufwerk
- 800x600 Pixel, 16-bit Farbdisplay-kompatibler Monitor

Macintosh:

- Power Mac G3 oder besser
- Mac OS 9.0, 9.1, 9.2 und OS X
- Mindestens 64 MB RAM
- USB-Port
- CD-ROM-Laufwerk
- 800x600 Pixel, 16-bit Farbdisplay-kompatibler Monitor

* Diese Spezifikationen können jederzeit ohne vorherige Ankündigung geändert werden.

Software installieren

Die beiliegende CD enthält Treiber und Software, die mit der Kamera zusammen geliefert werden.

Legen Sie die CD in Ihr CD-ROM Laufwerk. Das Autorun-Menü erscheint:



Die folgende Software wird aufgelistet:

- **Ulead Photo Explorer 8 SE Basic installieren**
Installiert Software zum Organisieren und Verwalten Ihrer Mediendateien.
- **VideoStudio 7 SE VCD installieren**
Installiert Software zur Videobearbeitung.
- **Hilfsprogramme**
Installiert eine Reihe nützlicher Hilfsprogramme zur Wiedergabe verschiedener Medianformate sowie Adobe Acrobat Reader zur Anzeige von Dokumenten im PDF-Format.
- **Benutzerhandbuch**
Öffnet dieses Benutzerhandbuch.
- **Treiber**
Installiert die Kameratreiber für Windows 98/98SE/ME/2000/XP.
- **CD durchsuchen**
Öffnet Windows Explorer zum Durchsuchen der Treiber und Software CD.

Klicken Sie die Optionen des Autorun-Menüs, um die Software zu installieren.



Tipp

- Sollte das Autorun-Menü nicht automatisch starten, öffnen Sie die CD-ROM in Mein Arbeitsplatz und doppelklicken Sie die Datei „autorun.exe“, um das Programm zu starten. Oder klicken Sie Ausführen im Windows Startmenü und geben Sie D:\autorun.exe ein (D ist dabei Ihr CD-ROM-Laufwerk) und klicken Sie OK.

Software Treiber installieren

Windows 98 (Second Edition) benötigt für die Verwendung der Kamera als Massenspeicher die Installation der Treiber.

- 1
Legen Sie die beiliegende Software CD in das CD-ROM-Laufwerk Ihres Computers. Das Autorun-Menü erscheint.
- 2
Klicken Sie Treiber. Sie werden aufgefordert, eine Installations Sprache zu wählen. Wählen Sie die gewünschte Sprache und klicken Sie OK.
- 3
Folgen Sie den Bildschirmanweisungen zur Installation der Treiber.

Ulead Photo Explorer 8 SE Basic installieren

Ulead Photo Explorer 8 SE Basic ist ein auf der CD enthaltenes Programm zur Verwaltung Ihrer Fotos. Dieses Programm benötigt Windows 98 Second Edition, Windows ME, Windows 2000 oder Windows XP auf Ihrem Computer.

- 1
Legen Sie die beiliegende Software CD in das CD-ROM-Laufwerk Ihres Computers. Das Autorun-Menü erscheint.
- 2
Klicken Sie Ulead Photo Explorer 8 SE Basic.
- 3
Wählen Sie eine Sprache und klicken Sie folgen Sie den Bildschirmanweisungen zur Installation der Treiber.

VideoStudio 7 SE VCD installieren

VideoStudio 7 SE VCD ist ein auf der CD enthaltenes Programm zur Videobearbeitung. Dieses Programm benötigt Windows 98 Second Edition, Windows ME, Windows 2000 oder Windows XP auf Ihrem Computer.

- 1
Legen Sie die beiliegende Software CD in das CD-ROM-Laufwerk Ihres Computers. Das Autorun-Menü erscheint.
- 2
Klicken Sie VideoStudio 7 SE VCD installieren.
- 3
Wählen Sie eine Sprache und klicken Sie folgen Sie den Bildschirmanweisungen zur Installation der Treiber.

Verwendung von Software

- **Verwendung von Ulead Photo Explorer 8 SE Basic**

Ulead Photo Explorer 8.0 SE Basic ist ein vielseitiges Werkzeug für Besitzer von Digital-, Webkameras, DV Camcorders und Scannern sowie jedem, der effektiv mit digitalen Medien umgehen will.

Mit Photo Explorer können Sie digitale Medien effektiv übertragen, durchsuchen, modifizieren und verteilen.

Mit Ulead Photo Explorer 8.0 SE Basic können Sie Foto-, Video- oder Tondateien von verschiedenen Digitalgeräten herunterladen; diese bearbeiten, modifizieren und per Email versenden, Fotos drucken, Diashow Präsentationen erstellen und Ihre Bilder auf CD oder DVD brennen.

Um das Programm zu starten, klicken Sie **Start > Programme > Ulead Photo Explorer 8.0 SE Basic > Ulead Photo Explorer 8.0 SE Basic**.

- **Verwendung von VideoStudio 7 SE VCD**

Mit Ulead VideoStudio können Sie schnell und einfach Heimvideos produzieren, komplett mit attraktiven Titeln, Videofiltern, Übergängen und Ton.

Ulead VideoStudio hat eine intuitive Schritt-für-Schritt Benutzeroberfläche, mit der Sie sofort loslegen können. Nachdem Sie Ihr Projekt fertig gestellt haben, können Sie Ihre Videos über E-Mail oder das Web mit anderen teilen oder hoch qualitative VCDs, SVCDs und DVDs brennen.

Um das Programm zu starten, klicken Sie **Start > Programme > Ulead VideoStudio7 >Ulead VideoStudio 7 SE VCD**.

Anhang

Über die Ordner & Dateinamen

Die Digitalkamera legt auf dem internen Speicher oder der Speicherkarte automatisch eine Verzeichnisstruktur an, die verwendet wird, um Fotos, Videos und sonstige Daten zu organisieren.

Ordnerstruktur

Ordnernamen beginnen mit einer dreistelligen Nummer von 100 bis 999, gefolgt von "DICAM". Jeder Ordner kann bis zu 9999 Dateien enthalten. Werden weitere Dateien erstellt, wird automatisch ein neuer, sequenziell nummerierter Ordner angelegt.

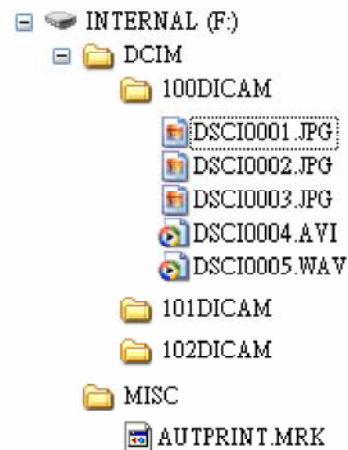

Dateibenennung

Dateinamen beginnen mit "DSCI" gefolgt von einer vierstelligen Nummer in aufsteigender Reihenfolge. Die Dateinummerierung beginnt bei 0001, wenn ein neuer Ordner erstellt wird.

Ist die höchste Ordernummer 999 bereits vorhanden und übersteigt dessen Inhalt 9999 Dateien, zeigt die Kamera die Warnmeldung "Der Ordner kann nicht erstellt werden" an. Versuchen Sie eine der folgenden Lösungsmöglichkeiten, falls dieses Problem auftritt:

- Setzen Sie die Dateinummerierung zurück und legen Sie eine neue Speicherkarte ein.
- Die Ordernummerierung und Dateinummerierung werden neu initialisiert und beginnen jeweils bei 100 und 0001.

Achtung

- Verändern Sie die Ordner- und Dateinamen auf Speicherkarten nicht mit einem Computer. Andernfalls können die darauf enthaltenen Daten unter Umständen nicht mehr mit der Digitalkamera wiedergegeben werden.

Fehlersuche

Problem	Ursache	Lösung
Strom schaltet nicht ein	Die Batterie ist falsch herum eingelegt.	Batterie in der richtigen Richtung einlegen.
	Batterien sind leer.	Batterien austauschen.
	Die Batteriefachklappe ist offen.	Sicherstellen, dass die Batteriefachklappe vollständig geschlossen ist
Die Kamera nimmt keine Bilder auf	Der Blitz lädt	Abwarten, bis der Blitz geladen ist
	Der Speicher ist voll	Eine neue SD-Karte einlegen.
	Die SD-Karte ist nicht korrekt formatiert.	Die Karte könnte defekt sein – eine neue Karte einlegen
	Die max. Dateianzahl wurde überschritten	Die Funktion "Dateinummer-Rückstellung" einschalten und die Karte formatieren oder eine neue Karte einlegen
Das Bild wird nicht aufgenommen, wenn der Auslöser gedrückt wird	Der Blitz lädt.	Abwarten, bis der Blitz geladen ist.
	Der Speicher ist voll.	Eine neue SD-Karte einlegen
Der Blitz wird nicht ausgelöst	Die Kamera wurde während der Aufnahme bewegt.	Den Blitz auf einen Modus außer "Off" stellen
Das Bild ist undeutlich oder unscharf	Die Kamera wurde während der Aufnahme bewegt.	Die Kamera stillhalten, während das Bild aufgenommen wird.
	Das Motiv befand sich außerhalb des Einstellbereiches der Kamera.	Den Makromodus einschalten, wenn sich das Motiv im Makrobereich befindet. Den Makromodus nicht verwenden, um weiter entfernte Motive zu fotografieren.
Das Bild wird nicht auf der LCD-Anzeige angezeigt	Es wurde eine SD-Karte mit nicht-DCIF-Bildern (mit einer anderen Kamera aufgenommen) eingelegt.	Diese Kamera kann keine nicht-DCIF-Bilder anzeigen.
Aufgenommene Bilder werden nicht gespeichert	Die Kamera wurde ausgeschaltet, bevor das Bild gespeichert werden konnte	Wenn die Anzeigeleuchte für niedrige Batterieladung auf der LCD-Anzeige erscheint, muss die Batterie umgehend gewechselt werden.
Es können keine Bilder an den PC übertragen werden, nachdem das USB-Kabel angeschlossen wurde	USB-Treiber ist nicht installiert	Den USB-Treiber installieren, bevor Sie die Kamera an einen Computer anschließen / die Kamera einschalten.
Kartenfehler	Die Speicherkarte ist möglicherweise nicht richtig formatiert.	Formatieren Sie die Speicherkarte erneut mit einem Kartenlesegerät unter Windows im FAT Format.

Spezifikationen

Sensor	6 MegaPixel CCD, Größe: 1/1,25 in.
Objektiv	Brennweite: f=6,2 ~ 18,2 mm Optischer Zoom: 3X , Digitaler Zoom4X
Farb-LCD-Anzeige	2.5" LCD-Anzeige
Einstellbereich	Normaler: 80cm~unendlich Makromodus: (Weitwinkel) 15cm~ 1m / (Tele) 40cm~ 1m
Blende	F/2.8 ~ 5,2
Auslöser	8 ~ 1/2000 Sek.
Bilddateiformat	Standbild: JPEG (EXIF 2.2 compatible), DCF compatible, support DPOF, Video: AVI, Audio: WAV
Bildauflösung	Standbild: 2816 x 2112 (6M), 2784 x 1856 (3:2), 2816 x 1584 (16:9), 2304 x 1728 (4M), 1600 x 1200 (2M), 640 x 480 (VGA) Video: 848 x 480, 640 x 480, 320 x 240, 160 x 120
Motivmodus	Sonnenuntergang / Gegenlicht / Q-Mode / Landschaft / Portrait / Schnee / Feuerwerk / Nachtszene / Kinder / Lebensmittel / Gebäude / Text
Empfindlichkeit	Auto / ISO 50 / ISO 100/ ISO 200 / ISO 400
Weißabgleich	Auto / Tageslicht / Wolzig / Glühbirne / Fluoreszierend (H) / Fluoreszierend (L) / Benutzerdefiniert
Belichtungskompensierung	-2EV to +2EV in 1/3 step
Messung	Mehrfeldmessung / Multi / Punkt
Bildserie	Bilder in einem Aufnahmevorgang
Selbstausröser	2-SEK / 10-SEK / Doppelaufnahme
Blitz	Auto-Blitz / Rotaugenreduzierung / Immer ein / Langsamsync / Immer aus
Fotoeffekten	SW / Sepia / Negativ / Mosaik / Rot / Grün / Blau
Bildspeicher	Interner Speicher: 16 MB eingebetteter Flash-Speicher, Externer Speicher: SD-Karte (2 GB); SDHC kompatibel (4 GB)
TV-Ausgabe	NTSC / PAL
Stromversorgung	2 x Ni-MH (Optional) 2 x AA Alkaline Batterien
Umgebungstemperatur	Betriebstemperatur: 0 bis 40 °C, Lagertemperatur: -20 bis 60 °C
Mikrofon	integriert
Lautsprecher	integriert
Abmessungen	89,5 x 61,3 x 27 mm
Gewicht	Kameragehäuse ohne Batterie : Ca. 128 (g)

* Diese Spezifikationen können jederzeit ohne vorherige Ankündigung geändert werden.

Funktionsübersicht

Modus		Fotoaufnahme																								
Verfügbare Einstellungen	Einmal-Autofokus	●	●	●	●	●	●	●	●	●	●	●	●	●	●	●	●	●	●	●	●	●	●	●	●	●
	Dauer-Autofokus	×	×	×	×	×	×	×	×	×	×	×	×	×	×	×	×	×	×	×	×	×	×	×	×	×
	Auf Unendlich	×	×	×	×	×	●	●	●	●	●	●	●	●	●	●	●	●	●	●	●	●	●	●	●	●
	Verschluszeit	8- 1/2000	8- 1/2000	8- 1/2000	8- 1/2000	1- 1/2000	1- 1/2000	1- 1/2000	1- 1/2000	1- 1/2000	1- 1/2000	1- 1/2000	1- 1/2000	1- 1/2000	1- 1/2000	1- 1/2000	1- 1/2000	1- 1/2000	1- 1/2000	1- 1/2000	1- 1/2000	1- 1/2000	1- 1/2000	1- 1/2000	1- 1/2000	1- 1/2000
Makromodus	Aus	●	●	●	●	●	●	●	●	●	●	●	●	●	●	●	●	●	●	●	●	●	●	●	●	●
	An	○	○	○	○	○	○	○	○	○	○	○	○	○	○	○	○	○	○	○	○	○	○	○	○	○
Blitz	Autom.	◆	×	×	×	○	○	○	○	○	○	○	○	○	○	○	○	○	○	○	○	○	○	○	○	○
	Rote-Augen Red.i	○	○	○	○	○	○	○	○	○	○	○	○	○	○	○	○	○	○	○	○	○	○	○	○	○
	Immer ein	○	○	○	○	○	○	○	○	○	○	○	○	○	○	○	○	○	○	○	○	○	○	○	○	○
	Langzeitsync.	○	○	○	○	○	○	○	○	○	○	○	○	○	○	○	○	○	○	○	○	○	○	○	○	○
Aufwärts / Abwärts	Immer aus	○	○	○	○	○	○	○	○	○	○	○	○	○	○	○	○	○	○	○	○	○	○	○	○	○
	Blendenwert	×	○	×	×	×	×	×	×	×	×	×	×	×	×	×	×	×	×	×	×	×	×	×	×	×
Auflösung	Verschluszeit	×	×	○	×	×	×	×	×	×	×	×	×	×	×	×	×	×	×	×	×	×	×	×	×	×
	6M	○	○	○	○	○	○	○	○	○	○	○	○	○	○	○	○	○	○	○	○	○	○	○	○	○
Menü	3:2	○	○	○	○	○	○	○	○	○	○	○	○	○	○	○	○	○	○	○	○	○	○	○	○	○
		○	○	○	○	○	○	○	○	○	○	○	○	○	○	○	○	○	○	○	○	○	○	○	○	○

Verfügbare Einstellungen		Fotoaufnahme														🗨️	👁️									
		📷	🏢	🍴	👤	🌙	🎯	👦	👦	🌱	🌍	☀️	📷	M	S			A	P							
Modus																										
Weißabgleich	Glühbirne																									
	Neon_H																									
	Neon_L																									
	Benutzerdefinier																									
ISO	Autom.																									
	50																									
	100																									
	200																									
	400																									
Belichtung	+0.3 ~ +2.0																									
	0EV																									
	-0.3 ~ -2.0																									
Betriebsart (*)	Aus																									
	2 Sek.																									
	10 Sek.																									
Menü																										

Verfügbare Einstellungen		Modus		Fotoaufnahme																		
				P	A	S	M															
Effekt	Rot	○	○	○	○	x	x	x	x	○	○	○	○	○	○	○	○	x	x	x		
	Grün	○	○	○	○	x	x	x	x	○	○	○	○	○	○	○	○	x	x	x		
	Blau	○	○	○	○	x	x	x	x	○	○	○	○	○	○	○	○	x	x	x		
Datumsaufdruck	Aus	◇	○	○	○	x	○	○	○	○	○	○	○	○	○	○	○	○	○	x	x	
	Datum	○	○	○	○	x	○	○	○	○	○	○	○	○	○	○	○	○	○	x	x	
	Datum/Zeit	○	○	○	○	●	○	○	○	○	○	○	○	○	○	○	○	○	○	x	x	
Stabilisator	Aus	◇	○	○	○	○	○	○	○	○	○	○	○	○	○	○	○	○	○	x	x	
	An	○	○	○	○	○	○	○	○	○	○	○	○	○	○	○	○	○	○	x	x	
Gesichtsfolge	Aus	◇	○	○	○	○	○	○	○	○	○	○	○	x	○	○	○	○	○	x	x	
	An	○	○	○	○	○	○	○	○	○	○	○	○	x	○	○	○	○	○	x	x	
Fotorahmen (*)	Aus	◇	○	○	○	○	○	○	○	○	○	○	○	○	○	○	○	○	○	x	x	
	Rahmen 1 ~ 10	○	○	○	○	○	○	○	○	○	○	○	○	○	○	○	○	○	○	x	x	
Digitalzoom	Aus	◇	○	○	○	○	○	○	○	○	○	○	○	○	○	○	○	○	○	○	x	x
	An	○	○	○	○	x	○	○	○	○	○	○	○	○	○	○	○	○	○	○	x	x

◇ : Werkseinstellung ● : Standard ○ : Verfügbar x : Nicht verf.
 : Einstellungen bleiben bei Moduswechsel und beim Ausschalten erhalten.
 (*): Wird beim Ausschalten auf [AUS] eingestellt.













PictBridge verwenden

Stellen Sie im Einrichtungsmenü der Kamera den USB-Anschluss auf "Computer", bzw. "Drucker", bevor Sie die Kamera an den Computer oder Drucker anschließen.

1. Schalten Sie die Kamera ein und stellen den **USB-Anschluss**  auf Drucker.
2. Schalten Sie den Drucker ein, der PictBridge unterstützt.
3. Verbinden Sie die Kamera mit dem mitgelieferten USB-Kabel mit dem Drucker: das Menü PictBridge wird automatisch auf dem Display der Kamera angezeigt.

Bilder auswählen

1. Wählen Sie mit der Steuertaste  oder  das Bildmenü und drücken dann auf  oder die **SET**-Taste, um das Untermenü zu starten.
2. Wählen Sie mit der Steuertaste  oder  die Einzelauswahl und drücken dann auf die **SET**-Taste.
3. Wählen Sie mit der Steuertaste  oder  das Bild aus, das Sie ausdrucken wollen, und drücken die **SET**-Taste.
4. Geben Sie mit der Steuertaste  oder  die Anzahl Exemplare.
 - Sie können zwischen 0 und 30 Exemplare einstellen.
 - Um diese Bildeinstellung zu löschen, stellen Sie 0 Exemplare ein.
5. Drücken Sie  und dann die SET-Taste, um die Auswahl zu bestätigen, oder drücken Sie die Menü-Taste zum Löschen.
6. Wiederholen Sie die Schritte 3 - 5, um weitere Bilder zum Drucken auszuwählen.
7. Wenn Sie alle Bilder ausgewählt haben, wählen Sie  und drücken zur Bestätigung die SET-Taste.

HINWEIS:

- Um alle Bilder auf einmal auszuwählen, wählen Sie **ALL** [Alle] in Schritt 2 und drücken die **SET**-Taste.

Auswahl ausdrucken

Für den Ausdruck der Bilder können Sie folgende Einstellungen wählen.

Auswahlmenü	Funktion
Quality Qualität	Einstellung der Qualität des zu druckenden Bilds.
Layout	Einstellung der Anzahl Bilder, die auf ein Blatt gedruckt werden sollen.
Paper Size Papiergröße	Einstellung der Blattgröße.
Paper Type Papiertyp	Einstellung der Papierqualität.
Date Datum	Auswahl, ob das Datum gedruckt werden soll.
File No. Dateinummer	Auswahl, ob die Dateinummer gedruckt werden soll.

Druck starten

1. Wählen Sie mit der Steuertaste ▲ oder ▼ das Druckmenü an und drücken Sie dann ► oder die **SET**-Taste, um das Untermenü zu starten.
2. Wählen Sie mit der Steuertaste ▲ oder ▼ die gewünschte Option aus und drücken die **SET**-Taste, um den Druck zu starten.

Option	Funktion
Standard	Druckt die gespeicherten Bilder in der gewählten Anzahl. Ein Bild wird jeweils auf eine Blatt gedruckt.
Index	Druckt mehrere Bilder auf ein Blatt. Die Anzahl Bilder auf einem Indexausdruck hängt vom verwendeten Drucker ab.
DPOF	Druckt die Bilder direkt mit der DPOF-Information.

HINWEIS:

- Drücken Sie die Menü-Taste, um den Druck während des Druckvorgangs zu stoppen oder zu löschen.

Standard-Einstellungen wiederherstellen

1. Wählen Sie die Wiederherstellungsfunktion (RESET) mit der Steuertaste ▲ oder ▼ und drücken dann ▶ oder die SET-Taste, um das Untermenü zu starten.
2. Drücken Sie ▲ oder ▼ für JA, und drücken dann die SET-Taste.
 - Alle Druck- und Bildeinstellungen werden zurückgesetzt.

ANMERKUNG:

- Bei einem einfachen Druckerfehler (Papiermangel, ...) kann von der Digitalkamera aus nicht mehr gedruckt werden.
 - ☺ Abbrechen mit der Menü-Taste. Die Digitalkamera kehrt in den PictBridge-Modus zurück.
- Erscheint der Druckerfehler erneut, wird die Kamera-Anzeige nicht aktualisiert..
 - ☺ Abbrechen mit der Menü-Taste. Die Digitalkamera kehrt in den PictBridge-Modus zurück.
- Von der Digitalkamera aus kann der Druck nicht intuitiv abgebrochen werden.
 - ☺ Abbrechen durch Drücken der Menü-Taste.

Kunden-Service

Informationen zu weiteren Produkten finden Sie unter: www.plawa.com

Service & Repair Hotline (EU):

00800 75292100

Service & Support Hotline (D):

0900 1000 042 (1,49 Euro/Min. Deutsche Telekom)

Online Service:

support-apdc@plawa.com

Herstellt von:

plawa-feinwerktechnik GmbH & Co. KG

Bleichereistr. 18

73066 Uhingen

Deutschland

Entsorgung von Elektrogeräten durch Benutzer in privaten Haushalten in der EU



Dieses Symbol auf dem Produkt oder dessen Verpackung gibt an, dass das Produkt nicht zusammen mit dem Restmüll entsorgt werden darf. Es obliegt daher Ihrer Verantwortung, das Gerät an einer entsprechenden Stelle für die Entsorgung oder Wiederverwertung von Elektrogeräten aller Art abzugeben (z.B. ein Wertstoffhof). Die separate Sammlung und das Recyceln Ihrer alten Elektrogeräte zum Zeitpunkt ihrer Entsorgung trägt zum Schutz der Umwelt bei und gewährleistet, dass die Geräte auf eine Art und Weise recycelt werden, die keine Gefährdung für die Gesundheit des Menschen und der Umwelt darstellt. Weitere Auskünfte darüber, wo alte Elektrogeräte zum Recyceln abgeben können, erhalten Sie bei den örtlichen Behörden, Wertstoffhöfen oder dort, wo Sie das Gerät erworben haben.

Konformitätserklärung

Hiermit erklären wir, dass das Produkt mit der Bezeichnung: AGFAPHOTO DC-630i getestet wurde und die Anforderungen der EMC-Richtlinie 89/336/EWG des Rates zur Angleichung der Rechtsvorschriften der Mitgliedstaaten, geändert durch die Richtlinien 92/31/EWG & 93/68/EWG, erfüllt. Bei der Bewertung der elektromagnetischen Verträglichkeit kamen folgende Normen zur Anwendung:

EN 55022:1998+A1:2000+A2:2003, Class B

EN 55024:1998 +A1:2001+A2:2003

IEC 61000-4-2:1995+A1:1998+A2:2001

IEC 61000-4-3:1995+A1:1998+A2:2002

IEC 61000-4-4:2004

IEC 61000-4-6:2004

IEC 61000-4-8:2001

Das Gerät trägt das CE Logo